

Adjustable inline skates 4in1

EN	USER MANUAL FOR ADJUSTABLE INLINE SKATES, ROLLER SKATES AND ICE SKATES	2
PL	INSTRUKCJA OBSŁUGI ROLEK, WROTEK I ŁYZEW REGULOWANYCH	5
DE	GEBRAUCHSANWEISUNG FÜR VERSTELLBARE INLINESKATES, ROLLSCHUHE, SCHLITTSCHUHE	8
CZ	NÁVOD K OBSLUZE NASTAVITELNÝCH INLINE, KOLEČKOVÝCH A LEDNÍCH BRUSLÍ	11
SK	NÁVOD NA OBSLUHU NASTAVITELNÝCH IN-LINE, KOLIESKOVÝCH KORČÚL' A KORČÚL' NA LAD	14
LT	REGULIUOJAMŲ RIEDUČIŲ, RATUKINIŲ PAČIŪŽŲ IR PAČIŪŽŲ NAUDOJIMO INSTRUKCIJA	17
FR	MODE D'EMPLOI DES PATINS À ROUES A ROUES ALIGNEES, COTE A COTE, PATINS A GLACE REGLABLES	20
IT	ISTRUZIONI PER L' USO - PATTINI A ROTELLE, DA GHIACCIO REGOLABILI	23
ES	MANUAL DE USUARIO DE PATINES EN LÍNEA, PATINES DE RUEDAS Y PATINES SOBRE HIELO REGULADOS	26
NL	HANDLEIDING VOOR HET GEBRUIK VAN SKEELERS, ROLSCHAATSEN EN VERSTELBARE SCHAATSEN	29

METEOR

EN User's manual

Read these instructions carefully and keep them for later use!

Failure to follow the instructions may reduce the safety of using the product!

Construction:

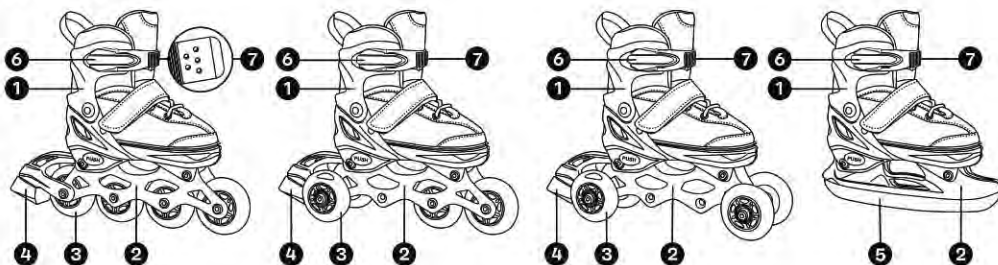

1. Inline skate shoe

2. Skid

3. Wheels

4. Brake

5. Ice skate

6. Buckle

7. Limiter

Usage:

Before buying the product please choose the appropriate type of roller-blades, depending on body weight, skating skills, and purpose (recreational, professional). Inline skates, roller skates and ice skates are designed to be used on dry, smooth, and hard surfaces, without sharp protrusions or holes (like paving). Inline skates, roller skates and ice skates are not to be used for complex skating tricks. It is forbidden to jump or skate on stairs.

Information regarding the construction of inline skates, roller skates and ice skates:

- Inline skates, roller skates and ice skates must not undergo any modifications that could decrease safety of use.
- Inline skates, roller skates and ice skates do not have a starting device.
- All of the screws should be properly tightened. One should also check the functioning of the selflocking fasteners (they should be changed when the surface of nuts or other attachments is worn).

Instruction of use:

Warning: tighten all screws before each use of the product.

- It is forbidden to use the skates in traffic. The user is to follow the traffic code. Advised surfaces: flat, clean, dry, possibly far from other road users. It is forbidden to skate on water, mud, sand, or gravel. Inappropriate surfaces may cause damage to rolling elements of the skates and decrease the safety of use.
- While skating, one should wear a helmet and protective gear on wrists, knees, and elbows. It is also advised to use reflective elements while skating.
- In order to use the product safely and remain in full control, please familiarise yourself with advised breaking techniques.

Basic method: bend both knees, press the rear end of in line skate or roller skate with the break to the ground. Remain in such position until you have fully stopped.

Slide method: using a sliding motion (exercise caution, especially due to safety reasons, one should not use this method on slippery surfaces): bend both knees, press both inline skates or rollerskates to the ground, perform a sudden turn to one side, so as to stand perpendicularly to the direction of skating.

T-stop method: place one leg slightly back so that the wheels of the in line skate or roller skate are perpendicular to the direction of ride. To completely stop, gradually increase the pressure of your foot on the ground. The first time do it in a slight squat. Steer the track of ride by pulling the in lineskate, roller skate or braking ice skate more to the left or right.

Plow method: to brake in this way, slightly bend your legs, spread them apart (not too wide) and position the tips of the ice skates slightly inwards. Riding like this, we will stop by ourselves after a while.

Instruction of size regulation:

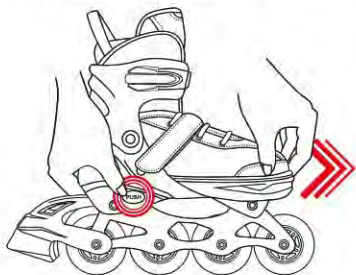

Use of the locking buckle:

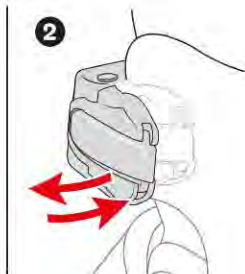
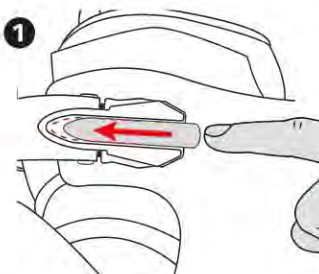

Instruction of skid and wheels replacement:



Note: All skids have identical mountings. If the holes do not match, check if the skid has been positioned correctly.

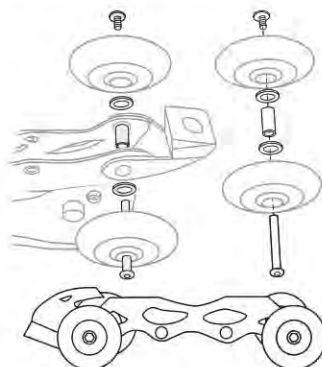
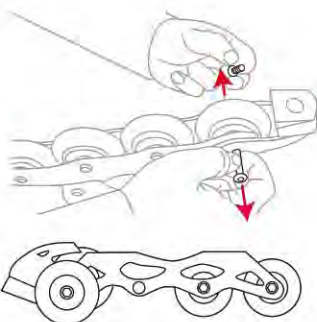
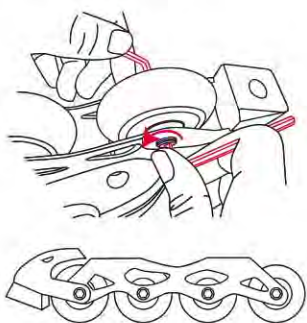

Safety regulations and technique of using inline skates, roller skates and ice skates:

- A. For roller skating, ice skating, and inline skating, choose places to improve your skills, avoid sidewalks and streets.
- B. Children should skate under constant adult supervision.
- C. Learn slowly, especially in the case of new tricks. When you feel that you are losing balance, do not wait until you fall down, but break and start from the beginning. Always try to maintain speed that will allow you to break safely.
- D. At the beginning learn with a friend or parent. The greatest number of unpleasant accidents takes place within the first month of learning.
- E. A relaxed, steady slide requires long strides, as well as focus on proper, stable posture - legs bent in the knees, torso slightly leaning forwards. Such posture will help maintain balance. In order to increase speed, push away from the ground using the left and the right leg in turns.
- F. In order to turn or turn back, you need to balance your body accordingly.

Regular service and changing worn or damaged elements will increase safety.

Before every use check the condition in line skates, roller skates or ice skates and tighten the wheels or the ice skate. Each wheel contains bearings. These are classified according to the abec scale, with (odd) numbers from 1 to 9. Higher abec class translates to higher precision of manufacturing, therefore describing the level of slide of the bearing - the higher the number, the lower internal resistance due to less wobble and better quality of lubrication.

Should any element be damaged, it should be immediately changed with a new one. Worn breaks, wheels, and bearings are easily removed after loosening screws and nuts. In the case of improper functioning of bearings (worn, grinding), they should be cleaned using appropriate cleaner or solvent, and lubricated, or changed with new ones. Using skates with faulty bearings may lead to other damage. Remove sharp edges that are the result of use.

Model:		Maximum weight of the user:
Lunar	Unicorn	Size XS, S, M: 20-60 kg - class B (foot smaller than 260 mm)
Mermaid	Hollyhock	
Bunny	Cream	
Fantasy	Painter	
Rainbow	Blueberry	

Warning! Running uphill and jumps are dangerous!

Product in accordance with EN 13843:2011 and EN 13899:2005 norms.

Conditions of customer complaints:

Only hidden faults on the side of the manufacturer are subject to customer complaint. Customer complaint does not include natural wear, i.E.: Wear of the boot, wheels, breaks and bearings, chips and abrasions, damage evident at the moment of purchase. Customer complaint includes only clean, dry products, with the warranty card that has been filled in and signed for by the seller, or with a receipt; otherwise, the skates may not be accepted for complaint. Warranty for sold merchandise does not exclude, limit, or suspend the buyer's rights in terms of nonconformity of goods with the contract.

PL Instrukcja obsługi

Zapoznaj się dokładnie z poniższą instrukcją i zachowaj ją do późniejszego wykorzystania!
Niestosowanie się do instrukcji może spowodować obniżenie bezpieczeństwa użytkowania produktu!

Budowa:

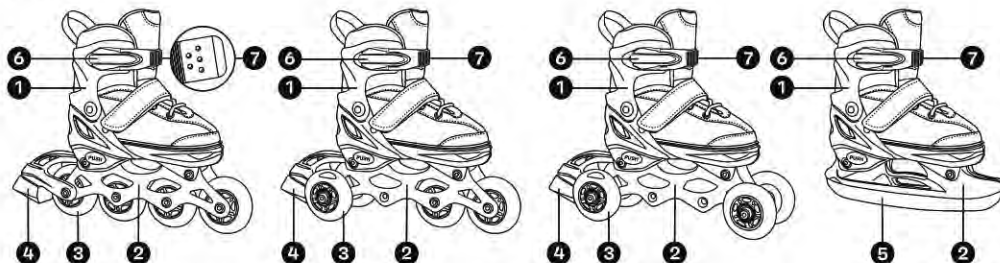

Przeznaczenie:

Przed zakupem należy wybrać odpowiedni typ, w zależności od wagi ciała, umiejętności jazdy i przeznaczenia (rekreacyjne, wyczynowe). Rolki, wrotki i łyżwy przeznaczone są do jazdy po suchych, gładkich i twardych powierzchniach, pozbawionych ostrych występow i dziur (jak np. kostka brukowa). Rolki, wrotki i łyżwy nie są przeznaczone do wykonywania zaawansowanych tricków. Nie wolno w nich skakać i jeździć po schodach.

Informacje dotyczące konstrukcji rolek, wrotek i łyżew:

- A. Nie należy dokonywać żadnych modyfikacji, które mogą obniżyć bezpieczeństwo użytkowania.
- B. Rolki, wrotki i łyżwy nie zawierają urządzenia rozbiegowego.
- C. Wszystkie śruby powinny być odpowiednio dokręcone. Sprawdź również skuteczność samozabezpieczających elementów złącznych (należy je wymienić gdy powłoka nakrętek lub innych mocowań zużyje się).

Instrukcja użytkowania:

Uwaga: przed każdym użyciem produktu dokręć wszystkie śruby

- A. Jazda w ruchu ulicznym jest zabroniona. Stosuj się do przepisów o bezpieczeństwie ruchu drogowego. Zalecane powierzchnie: płaskie, czyste, suche i możliwie z dala od innych użytkowników dróg. Nie wolno jeździć po wodzie, błocie, piasku i żwirze. Nieodpowiednie nawierzchnie mogą spowodować uszkodzenie części jezdnych rolek oraz pogorszyć bezpieczeństwo użytkownika.
- B. Na rolkach 4w1 należy jeździć w kasku oraz w ochraniaczach na nadgarstki, kolana i łokcie. Zalecane jest również korzystanie z elementów odblaskowych podczas jazdy.
- C. Aby cieszyć się bezpiecznym użytkowaniem produktu oraz mieć pełną kontrolę podczas jazdy zapoznaj się z zalecanymi technikami hamowania:

Metoda podstawowa: ugnij nogi w kolanach, dociśnij tylną część rolki lub wrotki z hamulcem i utrzymaj taką pozycję do momentu całkowitego zatrzymania.

Metoda slide: na ślizg (przy tej metodzie należy zachować szczególną ostrożność, ze względu na bezpieczeństwo, nie należy stosować jej na śliskich nawierzchniach): ugnij nogi w kolanach, dociśnij stopami rolki do ziemi, wykonaj zdecydowany zwrot ciała tak, by stanąć prostopadłe do osi jazdy.

Metoda T-stop: ustaw jedną nogę nieco z tyłu tak, by koła rolki lub łyżwa były położone prostopadłe do kierunku jazdy. W celu całkowitego zatrzymania stopniowo zwiększaj nacisk stopy na podłoże. Za pierwszym razem zrób to w lekkim przysiadzie. Steruj torem jazdy, ciągnąc rolką lub łyżwą hamującą bardziej w lewo lub w prawo.

Metoda plugu: aby w ten sposób zahamować, należy lekko ugiąć nogi, rozstawić je (nie za szeroko) i ustawić czubki łyżew lekko do środka. Jadąc w ten sposób po chwili sami się zatrzymamy.

Instrukcja regulacji rozmiaru:

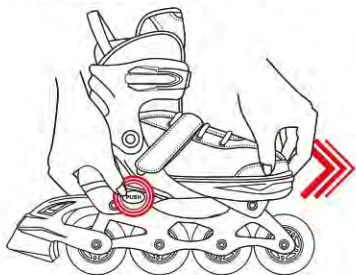

Użytkowanie klamry zabezpieczającej:

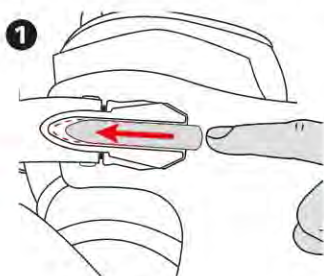

Instrukcja wymiany płoży i kólek:



Uwaga: wszystkie płoży mają identyczne mocowania. W przypadku gdy otwory się nie zgadzają, należy sprawdzić czy płoża została umieszczona prawidłowo.

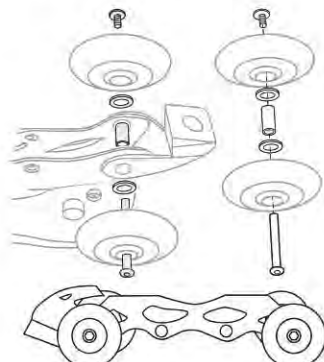
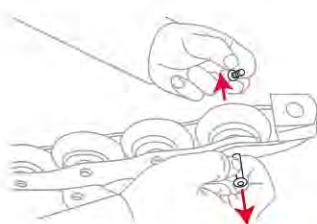
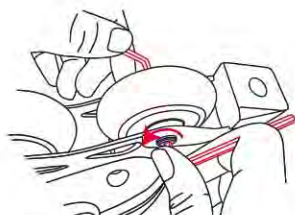

Przepisy bezpieczeństwa i technika użytkowania rolek, wrotek i łyżew:

- A. Do jazdy na wrotkach, łyżwach lub rolkach wybieraj miejsca pozwalające poprawić twoje umiejętności, unikaj chodników i ulic.
- B. Dzieci powinny jeździć na wrotkach, łyżwach lub rolkach pod ciągłym nadzorem dorosłych.
- C. Ucz się wszystkiego powoli, zwłaszcza nowych sztuczek. Gdy tracisz równowagę nie czekaj aż upadniesz, lecz zatrzymaj się i zacznij od nowa. Zawsze staraj się jeździć z taką prędkością, przy której możesz bezpiecznie zahamować.
- D. Na początku ćwicz jazdę z kolegą lub rodzicem. Najwięcej wypadków zdarza się w pierwszym miesiącu nauki.
- E. Spokojny ślizg wymaga jazdy długimi krokami oraz koncentracji na odpowiedniej, stabilnej postawie – nogi ugięte w kolanach, tułów lekko pochylony do przodu. Taka postawa ułatwi ci zachowanie równowagi. Aby zwiększyć prędkość odpychaj się na zmianę raz prawą raz lewą nogą.
- F. Aby skręcić lub zawrócić musisz w odpowiedni sposób balansować ciałem.

Regularna obsługa i wymiana zużytych lub uszkodzonych części poprawia bezpieczeństwo.

Przed rozpoczęciem każdej jazdy sprawdź stan techniczny rolek, wrotek lub łyżew dokręć ewentualne luzy na kółkach lub łyżwiu. W każdym kółku znajdują się łożyska. Są one klasyfikowane według skali ABEC, której wartościami są liczby od 1 do 9 (nieparzyste). Wyższa klasyfikacja wg skali ABEC odpowiada wyższemu stopniowi precyzji wykonania i zapewnia mniejszy opór wewnątrz. Kółka, łożyska i hamulce są elementami wymiennymi, normalnie zużywającymi się. W przypadku stwierdzenia uszkodzeń jakiegokolwiek części należy ją wymienić na nową. Zużyte hamulce, kółka, łożyska dają się łatwo wymienić po poluzowaniu śrub i nakrętek mocujących. W przypadku niewłaściwej pracy łożysk (zatarcie, zgrzyty) należy wymyć łożyska w naftcie i ponownie nasmarować lub wymienić na nowe. Używanie rolek z niesprawnymi łożyskami może spowodować inne uszkodzenia. Usuwać ostre krawędzie powstałe w wyniku użytkowania.

Model:		Dopuszczalna waga użytkownika:
Lunar	Unicorn	Rozmiar XS, S, M: 20-60 kg - klasa B (długość stopy mniejsza niż 260 mm)
Mermaid	Hollyhock	
Bunny	Cream	
Fantasy	Painter	
Rainbow	Blueberry	

Ostrzeżenie! Wbieganie i skoki są niebezpieczne.

Produkt zgodny z normą PN-EN 13843:2011 i PN-EN 13899:2005.

Warunki reklamacji:

Reklamacji podlegają jedynie wady ukryte powstałe z winy producenta. Reklamacja nie obejmuje naturalnego zużycia np.: ścieranie buta, kół, hamulców i łożysk, obicia i otarcia, wady jawne widoczne w dniu zakupu. Reklamacji podlegają łyżworolki czyste i suche za okazaniem karty gwarancyjnej uzupełnionej i podpisanej przez sklep lub paragonu, w przeciwnym wypadku istnieje możliwość odmówienia przyjęcia reklamacji. Gwarancja na sprzedany towar konsumpcyjny nie wyłącza, nie ogranicza, ani nie zawiesza uprawnień kupującego z tytułu niezgodności towaru z umową.

DE Benutzerhandbuch

Lesen Sie die folgenden Anweisungen sorgfältig durch und bewahren Sie sie zum späteren Nachschlagen auf! Die Nichtbeachtung dieser Anweisungen kann die Gebrauchssicherheit des Produktes wesentlich beeinträchtigen!

Aufbau:

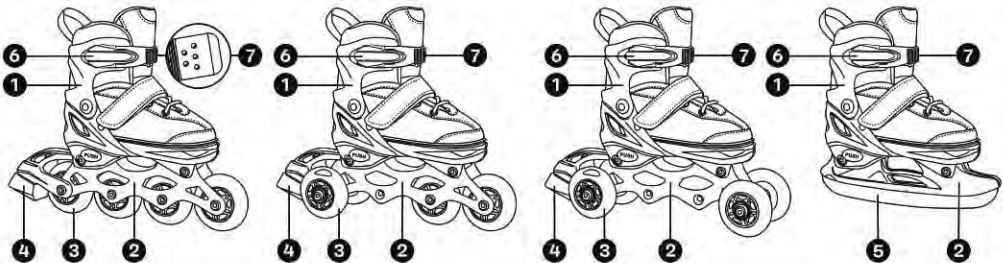

1. Innenschuh 2. Schiene 3. Räder 4. Bremse 5. Schlittschuh 6. Verschluss 7. Begrenzer

Bestimmung:

Vor dem Einkauf ist das geeignete Modell je nach Gewicht, Fahrfortschritt und Bestimmung (Freizeitoder

Spitzenklasse) auszuwählen. Die Inlineskates, Rollschuhe, Schlittschuhe sind für das Fahren auf trockenen, ebenen und harten Oberflächen ohne scharfe Vorsprünge und Löcher (z.B. Pflasterstein) ausgelegt. Die Inlineskates, Rollschuhe, Schlittschuhe sind nicht für fortgeschrittene Tricks sowie schwierige Leistungen (Springen, Treppensteigen) geeignet.

Konstruktionshinweise für Inlineskates, Rollschuhe, Schlittschuhe:

- Nehmen Sie keine Veränderungen vor, die die Gebrauchssicherheit beeinträchtigen könnten.
- Die Inlineskates, Rollschuhe, Schlittschuhe sind mit Startgerät nicht ausgerüstet.
- Ziehen Sie alle Schrauben an. Überprüfen Sie auch die Wirksamkeit der selbstsichernden Verbindungselemente (bei abgenutzten Überzügen von Muttern oder anderen Befestigungsmitteln sind diese zu ersetzen).

Gebrauchsanweisung:

Hinweis: Ziehen Sie alle Schrauben vor jeder Verwendung des Produkts fest

- Fahren im Straßenverkehr ist verboten. Verkehrssicherheitsvorschriften beachten. Empfohlen sind ebene, saubere und trockene Fahrflächen, die so weit wie möglich von anderen Verkehrsteilnehmern entfernt sind. Fahren auf Wasser, Schlamm, Sand und Kies verboten. Sonst können die Fahrteile beschädigt und die Sicherheit des Benutzers beeinträchtigt werden.
- Tragen Sie beim Fahren einen Schutzhelm sowie Handgelenke-, Knie- und Armschützer. Es wird auch empfohlen, während der Fahrt reflektierende Elemente zu verwenden.
- Machen Sie sich mit den vorgeschriebenen Bremstechniken vertraut, um den sicheren Produktgebrauch zu genießen und die volle Kontrolle während der Fahrt zu haben.

Grundlegende Methode: beugen Sie Ihre Knie, drücken Sie die Rückseite des Inline-Skates oder Rollschuhs mit der Bremse und halten Sie ihn bis zum völligen Anhalten fest.

Slide-Methode: (bei dieser Methode ist besondere Vorsicht geboten; aus Sicherheitsgründen darf sie nicht auf rutschigen Oberflächen angewendet werden): beugen Sie die Knie, drücken Sie die Inline-Skates oder Rollschuhe mit den Füßen auf den Boden und drehen Sie Ihren Körper so, um senkrecht zur Fahrachse zu stehen.

T-Bremse (T-Stop): Stellen Sie ein Bein hinter das andere so, dass die Räder von Inlineskates, Rollschuh oder Schlittschuh senkrecht zur Fahrtrichtung stehen. Um vollständig zu bremsen, erhöhen Sie allmählich den Druck Ihres Fußes auf den Boden. Bei der ersten Fahrt machen Sie das in einer leichten Hocke. Lenken Sie die Fahrspur, indem Sie mit Inlineskate, Rollschuh oder Schlittschuh nach links oder rechts ziehen.

Schneepfluggbremse (V-Stop): Um auf diese Weise zu bremsen setzen Sie die Beine weit ein, die Fußspitze ein bisschen nach innen gedreht. Sie werden nach einer Weile alleine anhalten.

Hinweise zu Größenanpassung:

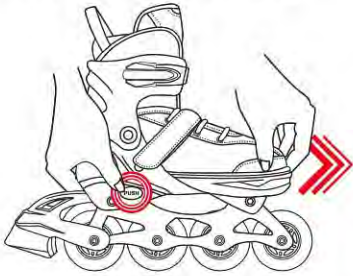

Nutzung der Schnalle:

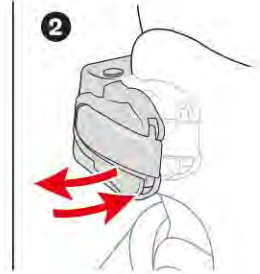
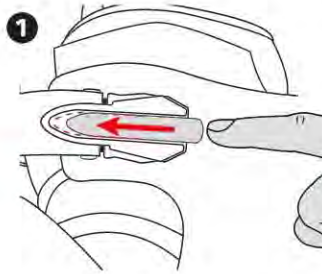

Anweisungen zum Austausch von Schiene und Rädern:



Hinweis: Alle Schienen haben die gleichen Halterungen. Stimmen die Löcher nicht überein, überprüfen Sie, ob die Schiene richtig positioniert wurde.

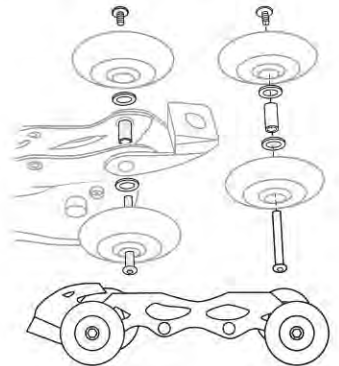
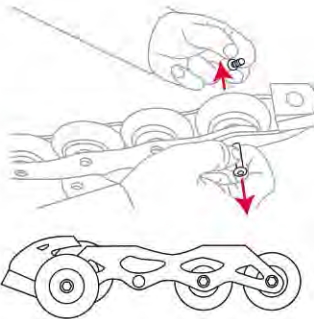
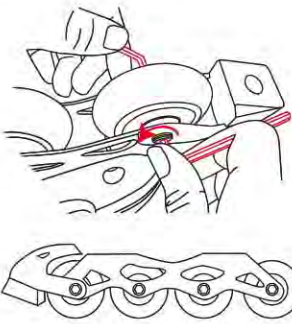

Sicherheitsvorschriften und Anwendungstechnik von Inlineskates, Rollschuhen, Schlittschuhen:

- A. Wählen Sie zum Fahren Orte aus, wo Sie Ihre Fähigkeiten verbessern können. Vermeiden Sie Gehwege und Straßen.
- B. Kinder dürfen nur unter ständiger Aufsicht von Erwachsenen fahren.
- C. Lernen Sie alle Schritte langsam, insbesondere neue Tricks. Wenn Sie das Gleichgewicht verlieren, warten Sie nicht, bis Sie auf den Boden fallen, sondern halten Sie an und fangen Sie erneut an. Versuchen Sie immer, mit einer Geschwindigkeit zu fahren, mit der Sie sicher bremsen können.
- D. Üben Sie zuerst mit einem Freund oder Elternteil. Die meisten Unfälle ereignen sich im ersten Monat des Fahrunterrichts.
- E. Eine glatte Rodelabfahrt erfordert lange Schritte und Konzentration bei korrekter, stabiler Körperhaltung d.h. Beine in den Knien gebeugt, Oberkörper leicht nach vorne gebeugt. Diese Körperhaltung ermöglicht es Ihnen, das Gleichgewicht zu halten. Um die Geschwindigkeit zu erhöhen, stoßen Sie sich abwechselnd mit dem rechten und linken Fuß ab.
- F. Um sich zu drehen oder umzukehren, müssen Sie mit Ihrem Körper entsprechend balancieren.

Regelmäßige Instandhaltung und Ersetzen verschlissener oder beschädigter Teile tragen zur Verbesserung der Sicherheit bei.

Überprüfen Sie vor jeder Fahrt den technischen Zustand der Inlineskates, Rollschuhe, Schlittschuhe, lose Räder anziehen. In jedem Rad sind Lager angebracht. Diese werden nach der ABEC-Skala klassifiziert, deren Werte (ungerade) Zahlen von 1 bis 9 sind. Höhere Klassifizierung nach der ABEC-Skala entspricht einem höheren Genauigkeitsgrad der Ausführung und bietet einen niedrigeren Widerstand im Innenschuh. Räder, Lager und Bremsen sind austauschbar und unterliegen einem normalen Verschleiß. Werden Schäden der einzelnen Teile festgestellt, sind diese auszutauschen. Abgenutzte Bremsen, Räder und Lager können nach dem Lösen der Befestigungsschrauben und -mutter leicht ausgetauscht werden. Bei unsachgemäßem Betrieb der Lager (Festfressen, Knarren) sind diese in Petroleum zu waschen und neu zu fetten oder durch neue zu ersetzen. Bei Verwendung der Inline-Skates mit defekten Lagern kann es zu anderen Schäden kommen. Entfernen Sie scharfe Kanten, die durch den Gebrauch entstanden sind.

Modell:		Zulässiges Benutzergewicht:
Lunar	Unicorn	Größe XS, S, M: 20-60 kg - Klasse B (Fuß kleiner als 260 mm)
Mermaid	Hollyhock	
Bunny	Cream	
Fantasy	Painter	
Rainbow	Blueberry	

Warnung! Hineinrennen oder Springen ist gefährlich.

Das Produkt entspricht der Norm EN 13843:2011 und EN 13899:2005.

Reklamationsbedingungen:

Nur versteckte Mängel, die auf ein Verschulden des Herstellers zurückzuführen sind, können reklamiert werden.

Die Reklamation wird nicht auf den normalen Verschleiß oder die Abnutzung erstreckt z.B. Abrieb des Innen- und Überschuhs, der Räder, Bremsen und Lager, offensichtliche Mängel, die am Tag des Kaufs sichtbar sind. Nur saubere und trockene Inline-Skates können reklamiert werden, und zwar gegen Vorlage einer vom Geschäft ausgefüllten und unterschriebenen Garantiekarte oder eines Kassenzettels. Ansonsten kann die Reklamation abgelehnt werden. Mit der Garantie für verkaufte Konsumgüter wird das Recht des Käufers wegen Nichteinhaltung des Vertrages weder ausgeschlossen, eingeschränkt noch ausgesetzt.

CS Návod k obsluze

Důkladně se seznamte s tímto návodem a zachovejte ho k využití v budoucnu!
Nedodržování návodu může způsobit snížení bezpečnosti používání výrobku!

Konstrukce:

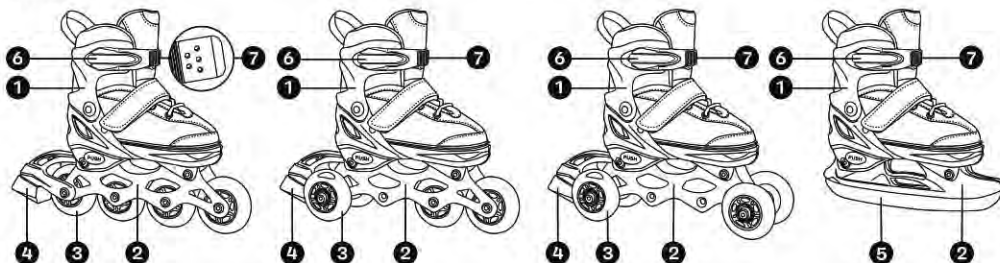

1. Bota brusle 2. Rám 3. Kolečka 4. Brzda 5. Brusle 6. Aretace 7. Omezovač

Určení:

Před nákupem je třeba vybrat si vhodný typ v závislosti na tělesné hmotnosti, jízdních dovednostech a určení (rekreační, závodní). Inline, kolečkové a lední brusle jsou určeny pro jízdu na suchých, hladkých a tvrdých površích, bez ostrých výstupků a děr (jako např. dlažba). In line, kolečkové a lední brusle nejsou určeny k provádění pokročilých triků. Nesmí se s nimi skákat a jezdit po schodech.

Informace o konstrukci in line, kolečkových a ledních bruslí:

- Neprovádějte žádné úpravy, které mohou snížit bezpečnost používání.
- In line, kolečkové a lední brusle neobsahují rozběhové zařízení.
- Všechny šrouby by měly být správně dotaženy. Zkontrolujte také funkčnost samozajišťovacích spojovacích prvků (je třeba je vyměnit, když se povrch matic nebo jiných připevnění opotřebí).

Návod k použití:

Poznámka: před každým použitím výrobku utáhněte všechny šrouby

- Jízda v dopravním provozu je zakázána. Dodržujte předpisy bezpečného provozu. Doporučené povrchy: rovné, čisté, suché a pokud možno vzdálené od jiných uživatelů komunikace. Nesmí se jezdit po vodě, blátu, písku a štěrk. Nevhodné povrchy mohou způsobit poškození jízdní části koleček a zhoršit bezpečí uživatele.
- Na bruslích jezděte v přilbě a chránicích zápěstí, kolenu a loktů. Doporučuje se také používat během jízdy reflexní prvky.
- Pro bezpečné užívání si používání výrobku a úplnou kontrolu během jízdy se seznamte s doporučenými technikami brzdění:

Základní metoda: pokrčte nohy v kolenu, přitlačte zadní část in line nebo kolečkové brusle s brzdou a udržte takovou polohu do úplného zastavení.

Metoda slide: na skluz (při této metodě zachovávejte obzvláštní opatrnost s ohledem na bezpečnost, nepoužívejte ji na kluzkých površích): pokrčte nohy v kolenu, přitlačte patami in line nebo kolečkové brusle k zemi, provedte rozhodné otočení těla tak, aby stáli kolmo k ose jízdy.

Metoda T-stop: jedno nohu posuňte trochu dozadu tak, aby kolečka nebo ostří brusle ležely kolmo ke směru jízdy. Pro úplné zastavení postupně zvyšujte tlak chodidla na podklad. Poprvé to udělejte v lehkém podřepu. Ovládejte jízdni dráhu, táhněte brzdící in line, kolečkovou nebo lední bruslí více vlevo nebo vpravo.

Metoda pluhu: abyste takto zastavili, lehce ohněte nohy, rozkročte je (ne široce) a nastavte špičku bruslí lehce doprostřed. Když takto pojedeme, za chvíli se sami zastavíme..

Návod na regulaci velikosti:

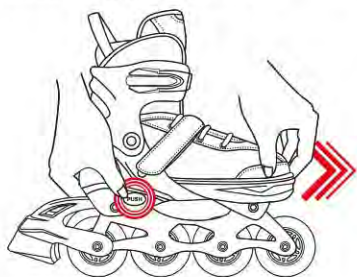

Použití bezpečnostní spony:

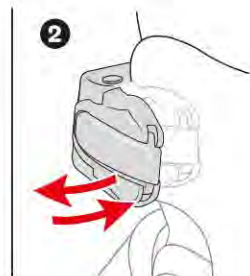
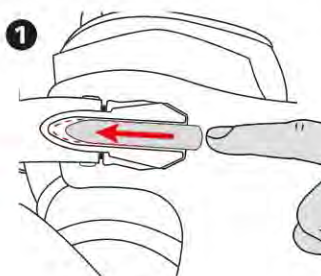

Návod na výměnu rámu a koleček:



Pozor: všechny rámy mají identické připevnění. V případě, kdy otvory nesouhlasí, zkontrolujte, jestli byl rám umístěn správně.

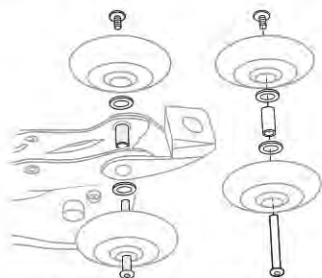
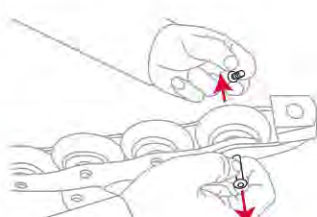
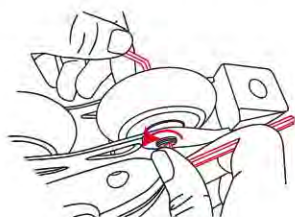

Bezpečnostní předpisy a technika používání inline, kolečkových a ledních bruslí:

- A. Pro jízdu na in line, kolečkových a ledních bruslích volte místa umožňující zlepšovat vaše dovednosti, vyhýbejte se chodníkům a ulicím.
- B. Děti by měly jezdit na inline, kolečkových a ledních bruslích pod stálým dozorem dospělých.
- C. Učte se všechno pomalu, především nové triky. Když ztrácíte rovnováhu, nečekejte, až spadnete, ale zastavte se a začněte znovu. Vždy se snažte jezdit s takovou rychlostí, při které můžete bezpečně zastavit.
- D. Na začátku cvičte jízdu s kamarádem nebo rodičem. K nejvíce nehodám dochází v prvním měsíci učení.
- E. Klidný kluz vyžaduje jízdu dlouhými kroky a soustředění na správný, stabilní postoj - nohy pokrčené v kolenou, trup lehce nakloněný dopředu. Takový postoj vám usnadní udržení rovnováhy. Pro zvýšení rychlosti se odrážejte střídavě pravou a levou nohou.
- F. Pro zatočení nebo návrat musíte správně balancovat tělem.

Pravidelná obsluha a výměna opotřebovaných nebo poškozených dílů zlepšuje bezpečnost:

Před zahájením každé jízdy zkontrolujte technický stav inline, kolečkových nebo ledních bruslí, dotáhněte případné vůle na kolečkách nebo ostří. V každém kolečku se nacházejí ložiska. Jsou klasifikovány podle stupnice ABEC, jejíž hodnoty představují čísla od 1 do 9 (lichá). Výše uvedená klasifikace podle stupnice ABEC odpovídá vyššímu stupni preciznosti provedení a zajišťuje menší vnitřní odpor. Kolečka, ložiska a brzdy jsou vyměnitelné díly, běžně se opotřebovávají. V případě zjištění poškození jakéhokoliv dílu je nutné ho vyměnit za nový. Opotřebované brzdy, kolečka, ložiska lze snadno vyměnit po uvolnění šroubů a připevňujících matic. V případě nesprávné práce ložisek (zadření, zaseknutí) omyjte ložiska v naftě a znovu je namažte nebo vyměňte za nové. Používání koleček s ložisky, která nejsou v pořádku, může způsobit jiná poškození. Odstraňujte ostré hrany vzniklé v důsledku používání.

Modell:		Doporučená váha uživatele:
Lunar	Unicorn	Velikost XS, S, M: 20-60 kg - třída B (noha menší než 260 mm)
Mermaid	Hollyhock	
Bunny	Cream	
Fantasy	Painter	
Rainbow	Blueberry	

Varování! Běh a skákání jsou nebezpečné.

DVýrobek vyhovující normě EN 13843:2011 a EN 13899:2005.

Reklamační podmínky:

Reklamacce se vztahuje jen na odhalené vady vzniklé vinou výrobce. Reklamacce se nevztahuje na přirozené opotřebování, např: otírání boty, koleček, brzd a ložisek, otlučení a odření, zjevné vady viditelné v den nákupu. Reklamacce se vztahuje na čisté a suché brusle, po předložení vyplněného a obchodem podepsaného záručního listu nebo účtenky, v opačném případě existuje možnost odmítnutí přijetí reklamacce. Záruka na prodané spotřební zboží nevylučuje, neomezuje a nezmenšuje nároky kupujícího plynoucí z rozporu zboží se smlouvou.

SK Návod na obsluhu

Dôkladne sa zoznámte s týmto návodom a uschovajte ho pre využitie v budúcnosti!
Nedodržovanie návodu môže spôsobiť zníženie bezpečnosti používania výrobku!

Stavba korčule:

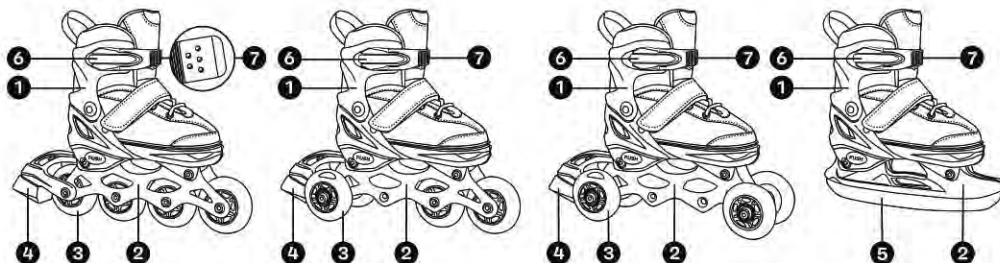

1. Topánka korčule 2. Podvozok 3. Kolieska 4. Brzda 5. Korčuľa 6. Aretácia 7. Obmedzovač

Určenie:

Pred nákupom zvolte vhodný typ v závislosti na telesnej hmotnosti, jazdných schopnostiach a určenia (rekreačné, pretekárske). In-line, kolieskové korčule a korčule na ľad sú určené na jazdu po suchých, rovných a tvrdých povrchoch, zbavených ostrých výstupkov a dier (ako sú napr. dlažobné kocky). In-line, kolieskové korčule a korčule na ľad nie sú určené na predvádzanie pokročilých trikov. Nie je povolené v nich skákať a jazdiť po schodoch.

Informácie o konštrukcii in-line, kolieskových korčúľ a korčúľ na ľad:

- A. Nevykonávajte žiadne úpravy, ktoré by mohli znížiť bezpečnosť používania.
- B. In-line, kolieskové korčule a korčule na ľad nemajú zariadenie pre rozjazd.
- C. Všetky skrutky musia byť správne dotiahnuté. Skontrolujte tiež účinnosť samozabezpečujúcich spojovacích prvkov (je nutné ich vymeniť, pokiaľ sa opotrebuje povrch matíc alebo iných prípevení).

Návod na použitie:

Poznámka: pred každým použitím výrobku dotiahnite všetky skrutky

- A. Jazda v dopravnej premávke je zakázaná. Dodržujte pravidlá bezpečnosti cestnej premávky. Odporúčané povrchy: Rovné, čisté, suché a pokiaľ možno ďalej od iných používateľov komunikácií. Nie je povolené jazdiť po vode, blate, piesku a štrku. Nevhodné povrchy môžu spôsobiť poškodenie jazdných častí kolieskových korčúľ a zhoršiť bezpečnosť používania.
- B. Na korčuľach jazdíte v prilbe a chráničoch zápästia, kolien a lakťov. Počas jazdy sa tiež odporúča používať reflexné prvky.
- C. Pre užívanie si bezpečného používania výrobku a úplnú kontrolu počas jazdy sa zoznámte s odporúčanými technikami brzdenia.

Základná metóda: ohnite nohy v kolenách, pritlačte zadnú časť in-line alebo kolieskovej korčule s brzdou a udržiajte takúto pozíciu do okamžiku úplného zastavenia.

Metóda slide: na šmyk (pri tejto metóde je nutné zachovávať zvlášť opatrnosť z bezpečnostných dôvodov, nemala by sa používať na klzkých povrchoch): ohnite nohy v kolenách, pritlačte chodidlami in-line alebo kolieskové korčule k zemi, urobte rozhodné otočenie tela tak, aby ste stáli kolmo k osi jazdy.

Metóda T-stop: jednu nohu posuňte trochu dozadu tak, aby kolieska alebo ostrie korčule ležali kolmo k smeru jazdy. Pre úplné zastavenie postupne zvyšujte tlak chodidla na podklad. Po prvýkrát to urobte v ľahkom podrepe. Ovládajte jazdnú dráhu, ťahajte brzdiaču in-line, kolieskovú korčuľu alebo korčuľu na ľad viac vľavo alebo vpravo.

Metóda pluhu: aby ste takto zastavili, ľahko ohnite nohy, rozkročte ich (nie široko) a nastavte špičku korčúľ ľahko doprostred. Keď takto pôjdeme, za chvíľu sa sami zastavíme.

Pokyny na nastavenie veľkosti:



Používanie bezpečnostnej spony:

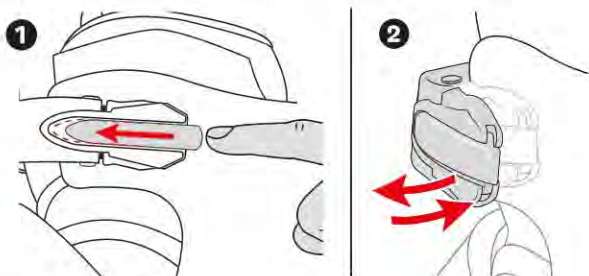

Pokyny pre výmenu rámu a koliesok:

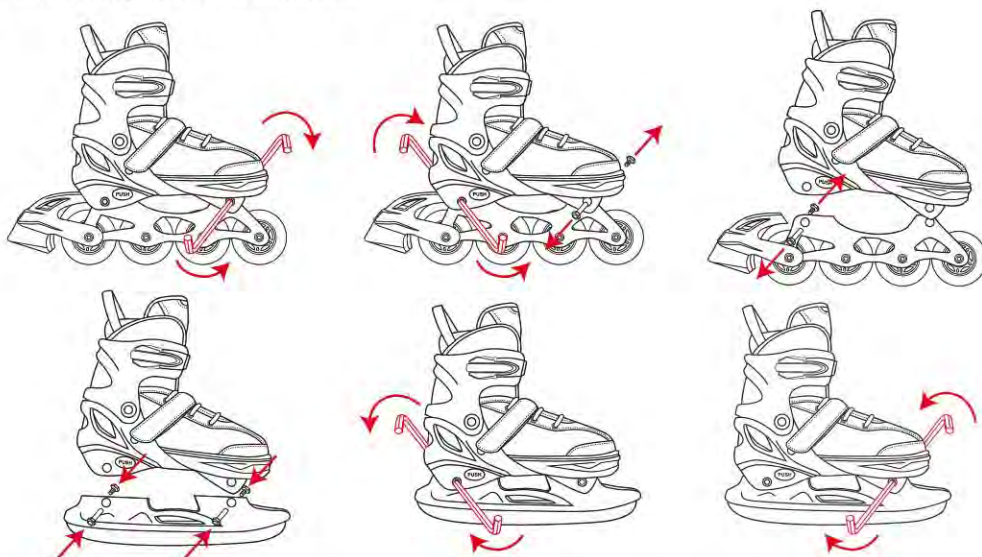

Pozor: všetky rámy majú identické pripevnenie. V prípade, keď otvory nesúhlasia, skontrolujte, či bol rám umiestnený správne.

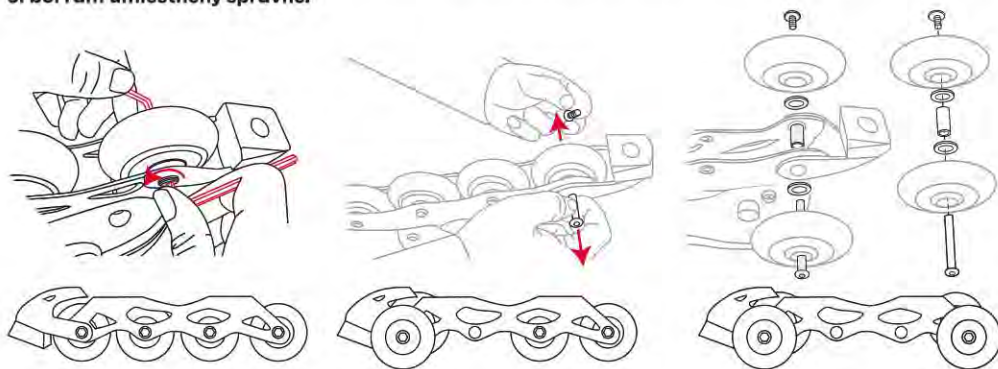

Bezpečnostné predpisy a technika používania in-line, kolieskových korčúľ a korčúľ na ľad:

- A. Na jazdu na in-line, kolieskových korčuliach a korčuliach na ľad si vyberajte miesta umožňujúce zlepšovať vaše schopnosti, vyhýbajte sa chodníkom a vozovke.
- B. Deti by na korčuliach mali jazdiť pod stálym dohľadom dospelých.
- C. Učte sa všetko pomaly, predovšetkým nové triky. Keď stratíte rovnováhu, nečakajte, až spadnete, ale zastavte sa a začnite znova. Vždy sa snažte jazdiť s takouto rýchlosťou, počas ktorej môžete bezpečne brzdiť.
- D. Na začiatku cvičte jazdu s kamarátom alebo rodičom. K najviac nehodám dochádza v prvom mesiaci učenia.
- E. Pokojný šmyk vyžaduje jazdu dlhými krokmi a sústredenie na správny stabilný postoj - nohy ohnuté v kolenách, trup ľahko naklonený dopredu. Takýto postoj vám uľahčí udržiavanie rovnováhy. Pre zvýšenie rýchlosti sa odrážajte striedavo pravou a ľavou nohou.
- F. Pre zatočenie alebo otočenie musíte správne balansovať telom.

Pravidelná obsluha a výmena opotrebovaných alebo poškodených dielov zlepšuje bezpečnosť.

Pred začatím každej jazdy skontrolujte technický stav in-line, kolieskových korčúľ alebo korčúľ na ľad, dotiahnite prípadné medzery na kolieskach alebo ostrí.

V každom koliesku sa nachádzajú ložiská. Sú klasifikované podľa stupnice ABEC, ktorej hodnotami sú čísla od 1 do 9 (nepárne). Vyššia klasifikácia podľa stupnice ABEC zodpovedá vyššiemu stupňu precíznosti prevedenia a zaisťuje menší vnútorný odpor. Kolieska, ložiská a brzdy sú vymeniteľné, bežne sa opotrebovávajúce prvky.

V prípade zistenia poškodenia akejkoľvek časti je nutné ju vymeniť za novú. Opatrebovanú brzdú, koliesko, ložisko možno ľahko vymeniť po uvoľnení skrutiek a matíc. V prípade nesprávnej práce ložísk (zasekávanie, zakusnutie) je nutné ložisko umyť v nafte a znovu namazať alebo ho vymeniť za nové. Používanie korčúľ s nesprávnymi ložiskami môže spôsobiť iné poškodenia. Odstraňujte ostré hrany vzniknuté v dôsledku používania.

Model:		Prípustná hmotnosť používateľa:
Lunar	Unicorn	Velikost XS, S, M: 20-60 kg - trieda B (chodidlo menšie ako 260 mm)
Mermaid	Hollyhock	
Bunny	Cream	
Fantasy	Painter	
Rainbow	Blueberry	

Varovanie! Behanie a skákanie je nebezpečné.

Výrobok vyhovuje normám EN 13843:2011 a EN 13899:2005.

Reklamačné podmienky

Reklamácia sa vzťahuje len na odhalené chyby vzniknuté vinou výrobcu. Reklamácia sa nevzťahuje na prirodzené opotrebovanie, ako napr.: odretie topánky, kolies, bŕzd a ložísk, otlčenie a zodretie, zjavné chyby viditeľné v deň nákupu. Reklamácia sa vzťahuje na čisté a suché in-line korčule, po predložení vyplneného a obchodom podpísaného záručného listu alebo účtenky, v opačnom prípade existuje možnosť odmietnutia prijatia reklamácie. Záruka na predaný spotrebný tovar nevyklučuje, neobmedzuje a nezmenšuje nároky kupujúceho plynúce z rozporu tovaru so zmluvou.

LT Naudojimo instrukcija

Atidžiai perskaitykite šią instrukciją ir išsaugokite ją vėlesniam naudojimui!
Nesilaikant instrukcijų, gali sumažėti produkto naudojimo sauga!

Riedučių konstrukcija:

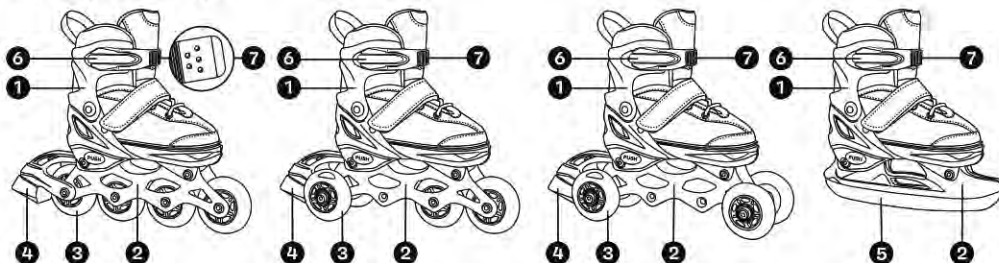

1. Riedučio batas 2. Pavaža 3. Ratukai 4. Stabdys 5. Pačiūža 6. Fiksatorius 7. Ribotuvas

Paskirtis

Prieš pirkdami pasirinkite tinkamą tipą, atsižvelgdami į kūno svorį, važiavimo įgūdžius ir paskirtį (rekreacinis ar profesionalus sportas). Riedučiai, ratukinės pačiūžos ir pačiūžos skirtos važinėti ant sauso, lygaus ir kieto paviršiaus, be aštrių išsikišimų ir skylių (pvz. grindinio trinkelės). Riedučiai, ratukinės pačiūžos ir pačiūžos netinka sudėtingiems triukams atlikti. Jais negalima šokinėti ir važinėti laiptais.

Informacija apie riedučių, ratukinių pačiūžų ir pačiūžų konstrukciją:

- A. Nedarykite jokių pakeitimų, kurie gali sumažinti naudojimo saugumą.
- B. Riedučiai, ratukinės pačiūžos ir pačiūžos neturi įsibėgėjimo mechanizmo.
- C. Visi varžtai turi būti tinkamai priveržti. Taip pat patikrinkite savaime užsifiksuojančių tvirtinimo elementų stiprumą (pakeiskite, jei varžtų ar kitų elementų danga nusidėvėjusi).

Naudojimo instrukcija:

Pastaba: prieš kiekvieną gaminio naudojimą priveržkite visus varžtus

- A. Draudžiama važiuoti gatvėmis. Laikykitės kelių eismo taisyklių. Rekomenduojami paviršiai: Plokšti, švarūs, sausi, kuo toliau nuo kitų eismo dalyvių. Nevažiuokite vandeniui, purvui, smėliui ar žvyru. Netinkami paviršiai gali sugadinti judančias riedučių dalis ir sumažinti naudojimo saugumą.
- B. Važinėjimo metu būtina dėvėti šalną ir riešų, kelių ir alkūnių apsaugas. Važiavimo metu taip pat rekomenduojama naudoti šviesą atspindinčius elementus.
- C. Norėdami saugiai naudotis savo produktu ir išmokti tinkamai manevruoti, susipažinkite su rekomenduojamais stabdymo būdais.

Pagrindinis metodas: sulenkite kelius, prispauskite galinę riedučio ar pačiūžos dalį su stabdžiu ir išlaikykite tokią padėtį, kol visiškai sustosite.

„Slide“ slydimo metodas: (šis metodas turėtų būti naudojamas labai atsargiai, saugumo sumetimais jis neturėtų būti naudojamas ant slidžių paviršių): su lenkite kelius, prispauskite riedučius ar pačiūžas prie žemės kojomis ir apsisukite taip, kad sustotumėte statmenai važiavimo ašiai.

„T-stop“ metodas: pastatykite vieną koją šiek tiek atgal taip, kad riedučių/pačiūžų ratukai ar pačiūža būtų statmenai važiavimo kryptiai. Norėdami visiškai sustoti, palaipsniui didinkite kojos spaudimą ant žemės. Pirmą kartą darykite tai lengvai pritūpę. Vairuokite traukdami stabdantį riedutį ar pačiūžą labiau į kairę ar dešinę.

Plūgo metodas: norėdami sustabdyti tokiu būdu, šiek tiek su lenkite kojas, išskleiskite jas (ne per plačiai) ir nukreipkite pačiūžų galiukus šiek tiek į vidų. Taip važiuodami, po kurio laiko sustosite patys.

Dydžio reguliavimo instrukcija:



Saugos spaustuko naudojimas:

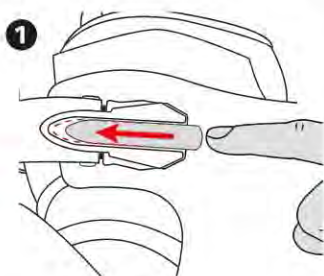

Pavažos ir ratukų keitimo instrukcija:



Dėmesio: visų pavažų tvirtinimas yra toks pats. Jei skylės nesutampa, patikrinkite, ar pavaža tinkamai įstatyta.

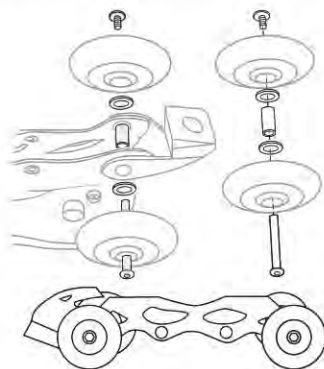
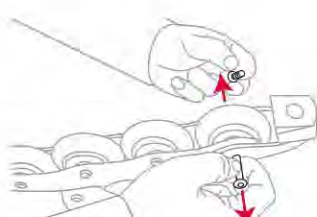
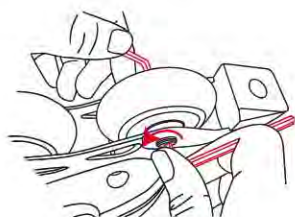

Saugos taisyklės ir važiavimo riedučiais, ratukinėmis pačiūžomis ir pačiūžomis technikos:

- A. Važinėjimui riedučiais, ratukinėmis pačiūžomis ir pačiūžomis rinkitės vietas, kuriose galėsite patobulinti savo įgūdžius, venkite šaligatvių ir gatvių.
- B. Vaikai turėtų važinėti riedučiais nuolat prižiūrint suaugusiems.
- C. Mokykitės palaipsniui, ypač naujus triukus. Kai prarandate pusiausvyrą, nelaukite kol nukrisite, bet sustokite ir pradėkite iš naujo. Visada stenkitės važiuoti tokiu greičiu, kad galėtumėte saugiai stabdyti.
- D. Pradžioje mokykitės važiuoti kartu su draugu ar tėvu. Daugiausia nelaimingų atsitikimų pasitaiko pirmą mėnesį.
- E. Važinėkite ilgais žingsniais, išlaikydami tinkamą, stabilų kūno padėtį - kojos sulenktos keliuose, liemuo šiek tiek sulenkta į priekį. Tokia padėtis padės išlaikyti pusiausvyrą. Norėdami padidinti greitį, atsispirkite pakaitomis dešine ir kaire koja.
- F. Norėdami pasukti ar pasisukti atgal, turite tinkamai balansuoti savo kūnu.

Reguliari priežiūra ir nusidėvėjusių ar pažeistų detalių keitimas padidina saugą.

Prieš kiekvieną važiavimą patikrinkite riedučių, ratukinių pačiūžų ir pačiūžų techninę būklę, priveržkite iškilbusius ratukus ar pačiūžą. Kiekviename ratuke yra guoliai. Jie klasifikuojami pagal ABEC skalę, kurios vertės yra nuo 1 iki 9 (nelyginės). Kuo aukštesnė ABEC klasė, tuo aukštesnė guolio kokybė ir mažesnis vidinis pasipriešinimas. Ratukai, guoliai ir stabdžiai yra natūraliai besidėvinčios keičiamos dalys. Jei kuri nors dalis sugadinta, pakeiskite ją nauja. Nusidėvėjusius stabdžius, ratukus, guolius galima lengvai pakeisti atsukus tvirtinimo varžtus ir veržles. Jei guoliai veikia neteisingai (trynimasis, bildesys), reikia juos nuplauti naftoje ir vėl užtepti tepalu arba pakeisti naujais. Jei riedučiai naudojami su pažeistais guoliais, gali būti sugadintos ir kitos detalės. Pašalinkite bet kokius naudojimo metu atsiradusius aštirus kraštus.

Modelis:		Leistinas vartotojo svoris:
Lunar	Unicorn	XS, S, M dydžiai: 20-60 kg - B klasė (mažesnio nei 260 mm dydžio pėda)
Mermaid	Hollyhock	
Bunny	Cream	
Fantasy	Painter	
Rainbow	Blueberry	

Įspėjimas! Bėgti ir šokinėti yra pavojinga.

Produktas atitinka EN 13843:2011 ir EN 13899:2005 standartus.

Garantijos sąlygos

Garantija taikoma tik paslėptiems defektams, atsiradusiems dėl gamintojo kaltės. Garantija netaikoma įprastam nusidėvimui, pvz. bato, ratukų, stabdžio ir guolių dilimas, sumušimai ir įbrėžimai, akivaizdūs defektai, nustatyti pirkimo dieną. Garantinis aptarnavimas suteikiamas tik švairiams ir sausiams riedučiams, pateikus užpildytą ir pardavėjo pasirašytą garantijos kortelę arba kasos čekį, priešingu atveju pretenzija gali būti atmesta. Garantija parduotai prekei neatima ir neapriboja Pirkėjo teisių, kilusių dėl prekės neatitikimo sutarčiai.

FR Mode d'emploi

Lisez attentivement le mode d'emploi suivant et conservez-le pour référence ultérieure!
Le non-respect du mode d'emploi peut réduire la sécurité de l'utilisation du produit!

Construction:

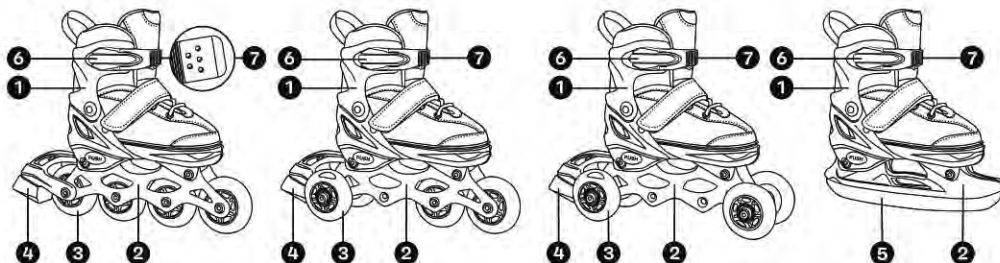

1. Chausson du patin à roues 2. Lame de patin 3. Roues 4. Frein de talon
5. Patin 6. Blocage 7. Limiteur

Destination:

Avant d'achat, vous devez choisir le bon type, en fonction du poids de votre corps, de vos compétences de conduite et de la destination (récréation, compétition). Les patins à roues alignées, côte à côte, patins à glace sont conçus pour rouler sur des surfaces sèches, lisses et dures, sans saillies tranchantes ni trous (tels que des pavés). Les patins de tout type ne sont pas destinés à effectuer des tours avancés. Vous ne devez ni sauter en les portant ni monter l'escalier.

Informations sur la construction des patins de tout type:

- A. N'apportez aucune modification susceptible de réduire la sécurité de leur utilisation.
- B. Les patins de tout type ne comprennent pas de dispositif de démarrage.
- C. Toutes les vis doivent être bien serrées. Vérifiez également l'efficacité des attaches et fermetures autobloquantes (elles doivent être remplacées lorsque le revêtement des écrous ou d'autres attaches est usé).

Mode d'emploi:

Remarque : serrez toutes les vis avant chaque utilisation du produit

- A. La marche dans la circulation routière est interdite. Respectez les règlements de sécurité routière. Surfaces recommandées: plates, propres, sèches et aussi loin que possible des autres usagers de la route. Ne roulez pas sur l'eau, la boue, le sable et le gravier. Des surfaces inadaptées peuvent endommager les pièces du patin à roues alignées et réduire la sécurité de l'utilisateur.
- B. On peut rouler sur les patins à roues alignées dans un casque et des protèges-poignets, les genouillères et les coudières. Il est également recommandé d'utiliser des éléments réfléchissants pendant la conduite.
- C. Pour profiter de l'utilisation sûre du produit et avoir un contrôle total pendant la conduite, familiarisez-vous avec les techniques de freinage recommandées:

Méthode de base: pliez vos genoux, poussez l'arrière du patin avec le frein et maintenez cette posture jusqu'à l'arrêt complet.

Méthode de glissement (slide): en utilisant l'effet de glissement (avec cette méthode une extrême prudence doit être conservée pour des raisons de sécurité, elle ne doit pas être utilisée sur des surfaces glissantes); pliez les genoux, appuyez les patins posés sur le sol avec vos pieds, faites un virage ferme afin de vous tenir perpendiculaire par rapport à l'axe de marche.

Freinage en T: laissez traîner la jambe arrière derrière la jambe avant quasi perpendiculairement au sens de la marche. Pour vous arrêter appuyez progressivement sur le sol. Les premières fois faites-le en vous fléchissant. Contrôlez le sens de la marche en traînant la jambe arrière plus à droite ou à gauche.

Freinage en chasse neige: pour freiner avec cette méthode il faut plier légèrement les genoux, écartez les jambes (pas trop) et positionner les pointes des patins vers l'intérieur. En roulant de cette manière vous vous arrêterez au cours d'un instant

Instructions de réglage de la taille:



Utilisation de l'attache de sécurité:

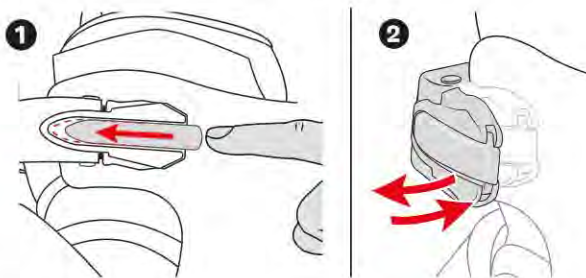

Instructions pour remplacement des roues et patins:

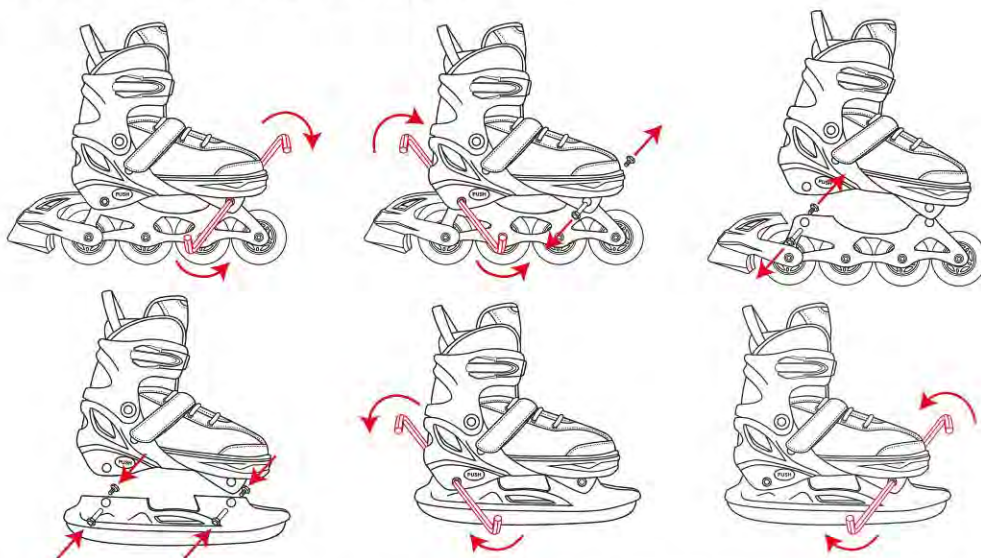

Attention: tous les patins ont les fixations identiques. Au cas où les trous ne correspondent pas il faut vérifier si le patin a été positionné correctement:

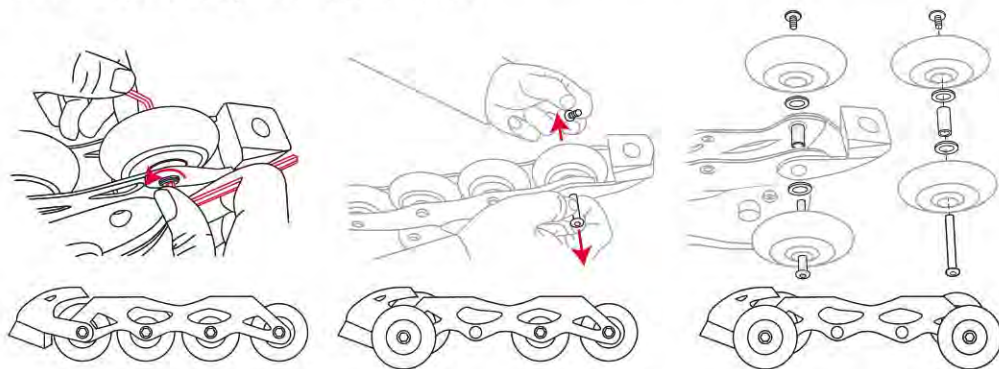

Instructions pour remplacement des roues et patins:

Règlements de sécurité et techniques d'utilisation de tout type de patins

- A. Pour faire du patinage, choisissez des endroits pour améliorer vos compétences, évitez les trottoirs et les rues.
- B. Les enfants devraient faire du patin à roues alignées sous la surveillance permanente des adultes.
- C. Apprenez tout lentement, en particulier les nouveaux trucs. Lorsque vous perdez l'équilibre, n'attendez pas jusqu'à tomber, mais arrêtez et recommencez. Essayez toujours de conduire à une vitesse telle que vous pouvez freiner en toute sécurité.
- D. Au début, entraînez-vous à conduire aidé avec un ami ou un parent. La plupart des accidents surviennent au cours du premier mois d'apprentissage de conduire.
- E. Un glissement calme nécessite la conduite par longs pas et une concentration pour assurer une posture appropriée et stable - jambes pliées aux genoux, torse légèrement plié en avant. Cette posture vous aidera à garder l'équilibre. Pour augmenter la vitesse, poussez à nouveau le pied droit et le pied gauche, et répétez ce mouvement.
- F. Pour tourner ou faire demi-tour, vous devez balancer votre corps de façon appropriée.

L'entretien régulier et le remplacement des pièces usées ou endommagées améliorent votre sécurité.

Avant chaque marche, vérifiez l'état technique des patins, des lames et des roues, serrez les roues ou lames desserrées pour éliminer les éventuels jeux. Dans chaque roue se trouve un roulement. Ils sont classés selon l'échelle ABEC, dont les valeurs sont des numéros de 1 à 9 (impairs). La classification plus élevée selon l'échelle ABEC correspond à un degré de précision plus élevé et garantit une moindre résistance interne. Les roues, les roulements et les freins sont remplaçables, sont des pièces d'usure normale. Si une pièce est trouvée endommagée, remplacez-la par une nouvelle. Les freins, roues, roulements usés peuvent être facilement remplacés après avoir desserré les vis de fixation et les écrous. En cas de mauvais fonctionnement des roulements (grippage, plis), laver les roulements avec kérosène et les graisser ou les remplacer par de nouveaux. L'utilisation des patins à roues alignées avec des roulements défectueux peut provoquer d'autres dommages. Éliminez les arêtes vives résultant de l'utilisation.

Modèle:		Poids de l'utilisateur admissible:
Lunar	Unicorn	Taille XS, S, M: 20-60 kg - classe B (pied de moins de 260 mm)
Mermaid	Hollyhock	
Bunny	Cream	
Fantasy	Painter	
Rainbow	Blueberry	

Avertissement! Courir et sauter présentent un danger.

Les produits sont conformes à la norme EN 13843:2011 et EN 13899:2005.

Conditions de réclamation

Seuls les vices cachés dus à la faute du constructeur peuvent faire l'objet d'une réclamation. La réclamation ne couvre pas l'usure naturelle, par exemple l'abrasion du chausson, des roues, des freins et des roulements, les garnitures et les abrasions, les défauts évidents visibles le jour de l'achat. Sont soumis aux réclamations seulement des patins à roues alignées propres et secs sur la production d'une carte de garantie complétée et signée par le magasin, ou bien du ticket de caisse. Dans le cas contraire il est possible que la réclamation soit refusée d'accepter. La garantie du bien de consommation vendu n'exclut pas, ne limite pas ou ne suspend pas les droits de l'acheteur en cas de non-conformité de la marchandise avec le contrat.

IT Istruzioni per l'uso

Leggi con attenzione il presente manuale e conservalo per ulteriori consultazioni!
La non osservanza delle istruzioni può compromettere la sicurezza d'utilizzo del prodotto!

Costruzione del pattino a rotelle:

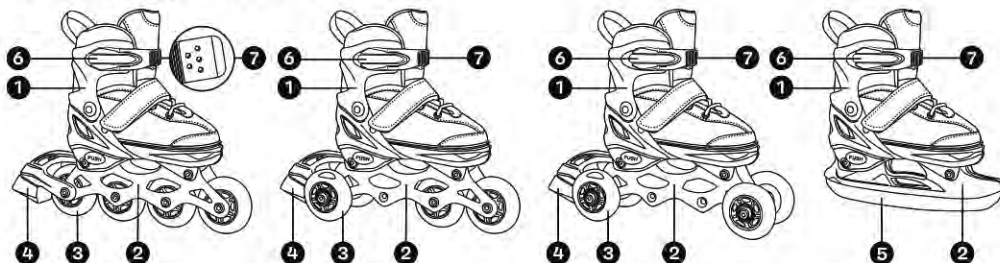

1. Scarpa 2. Piastra 3. Ruote 4. Freno 5. Pattino 6. Bloccaggio 7. Limitatore

Destinazione

Prima dell'acquisto occorre scegliere un tipo di pattino adatto al peso del corpo, alle capacità dell'utilizzatore e tipologia dell'uso previsto (ricreativo o sport). I pattini di ogni tipo sono dedicati per l'uso sulle superfici asciutte, piane e dure, prive di spigoli e buche (come per esempio pietre per pavimentazione, ciottoli). I pattini di ogni tipo non sono destinati a fare delle figure avanzate. Non saltare ne' camminare sui gradini.

Informazioni sulla costruzione dei pattini di ogni tipo:

- A. Non apportare nessuna modifica che può ridurre la sicurezza d'utilizzo.
- B. Pattini di ogni tipo non sono attrezzati da dispositivo di avviamento.
- C. Tutte le viti devono essere ben serrate. Verificare il buon funzionamento degli elementi autobloccanti di giunzione (occorre sostituirli nel caso il rivestimento dei dadi o degli altri fissaggi fosse consumato).

Istruzioni per l'uso:

Nota: serrare tutte le viti prima di ogni utilizzo del prodotto

- A. È vietato di pattinare nel traffico stradale. Rispettare i regolamenti in materia di sicurezza stradale. Superfici raccomandate per il pattinaggio: Piane, pulite, asciutte e quanto possibile lontano dagli altri utilizzatori di strade. Non pattinare sull'acqua, fango, sabbia e ghiaia. Utilizzo delle superfici non conformi per pattinaggio può provocare un danneggiamento delle ruote e un pericolo per l'utilizzatore.
- B. Indossare sempre un equipaggiamento protettivo: casco, gomitiere, ginocchiere, polsiere durante il pattinaggio. Si consiglia di indossare un abbigliamento con elementi fluorescenti.
- C. Per godere dell'uso sicuro del prodotto e controllare pienamente il pattinaggio prendi conoscenza delle tecniche di frenaggio raccomandate:

Modo principale: piega le ginocchia, premi la parte posteriore del pattino con freno e mantieni questa posizione fino alla fermata.

Modo slide: slitta (con questo metodo occorre prestare una particolare attenzione per i motivi di sicurezza, non utilizzarlo sulle superfici scivolose): piega le ginocchia, premi i pattini contro terra, fai una svolta decisa in modo da fermarti in perpendicolare all'asse della corsa.

Frenata a T: Trascina un piede dietro di te con le dita rivolte verso l'esterno, in modo che il pattino sia perpendicolare alla tua direzione di marcia. Progressivamente fai pressione con il piede fino a quando non ti sarai fermato. La prima volta piegati leggermente sulle ginocchia. Controlla il senso della marcia spazzinando il piede dietro più a destra o sinistra.

Frenata spazzaneve: per frenare piega leggermente le ginocchia e allarga le gambe (non troppo) e posiziona le punte verso leggermente l'interno. Continuando la marcia in questo modo dopo un momento ti fermi.

Istruzione per regolazione della misura della scarpa:

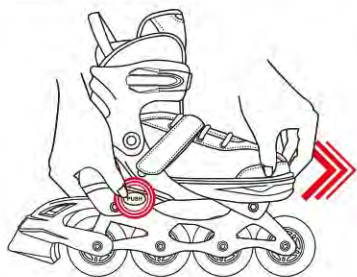

Uso della fibbia di sicurezza:

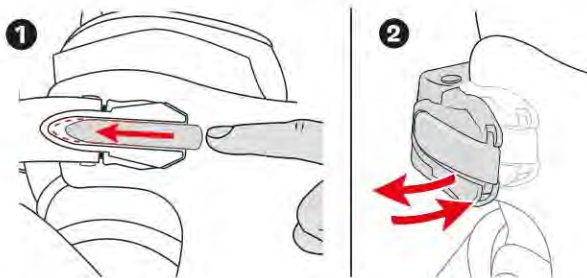

Istruzione per sostituzione dei pattini e rotelle:

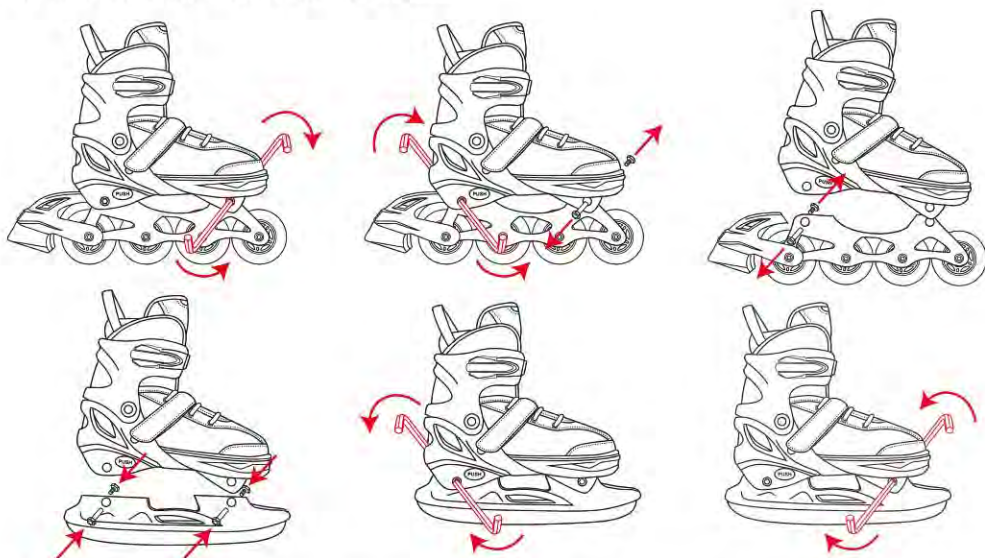

Attenzione: tutti i pattini hanno i fissaggi identici. Qualora i fori non si accoppiano verificare il corretto posizionamento del pattino.

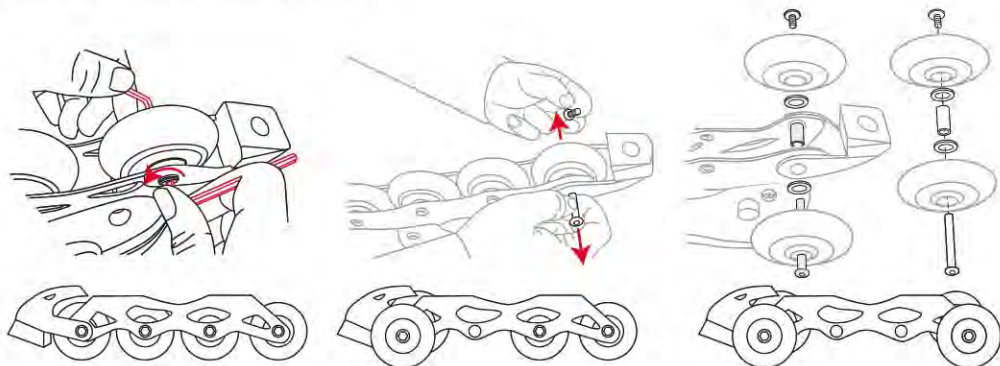

Normative di sicurezza e tecniche di utilizzo dei pattini di ogni tipo::

- A. Per pattinare scegliere i posti dove puoi migliorare le tue capacità, evitare i marciapiedi e strade.
- B. I bambini devono pattinare sempre sotto sorveglianza degli adulti.
- C. Impara lentamente, in particolare i nuovi trucchi. Se perdi l'equilibrio non aspettare la caduta, fermati e ricomincia da capo. Cerca sempre di andare con tale velocità per poter frenare in sicurezza.
- D. All'inizio allenati con un amico o parente. Il più gran numero di incidenti accadono durante il primo mese di pattinaggio.
- E. Un pattinaggio fluente richiede i passi lunghi e la concentrazione sulla posizione del corpo stabile e appropriata - le ginocchia piegate, il tronco leggermente inclinato in avanti. Questa posizione ti faciliterà di mantenere l'equilibrio. Per accelerare spingi alternativamente con piede destro e sinistro.
- F. Per fare le curve o voltare occorre bilanciare il corpo in modo specifico.

La manutenzione regolare e sostituzione degli elementi consumati o rotti garantisce l'utilizzo insicurezza.

Prima di ogni utilizzo dei pattini verificare sempre le condizioni delle ruote ou pattini, serrare eventualmente le viti per eliminare i giochi. In ogni rotella sono posti i cuscinetti. I cuscinetti sono classificati secondo la scala ABEC, con numeri da 1 a 9 (dispari). Il numero più alto assegnato ai cuscinetti nella scala ABEC corrisponde al più alto livello di precisione e alla tolleranza minore. Rotelle, cuscinetti e freni sono gli elementi ricambiabili, sottoposti ad un normale consumo. Nel caso di danneggiamento di qualsiasi elemento occorre sostituirlo. Freni, ruote, cuscinetti sono facili da sostituire, allentare solo le viti e dadi. Nel caso di malfunzionamento dei cuscinetti (cigolio, stridore) occorre lavarli con nafta, poi lubrificare oppure sostituirli con i nuovi. L'utilizzo dei pattini a rotelle con cuscinetti malfunzionanti può causare ulteriori danneggiamenti. Eliminare i spigoli vivi creati durante l'utilizzo.

Modello:		Portata massima:
Lunar	Unicorn	Misura XS, S, M: 20-60 kg - classe B (piede di lunghezza inferiore a 260 mm)
Mermaid	Hollyhock	
Bunny	Cream	
Fantasy	Painter	
Rainbow	Blueberry	

Avvertenza! Corriere e saltare e' pericoloso.

Il prodotto e' conforme alla norma EN 13843:2011 e EN 13899:2005.

Condizioni di reclamo

Solo i difetti nascosti derivanti dalla colpa di produttore sotto posti al reclamo. Sono esclusi dalla garanzia i danni causati dall'usura normale per esempio: consumo delle scarpe, delle ruote, del freno e cuscinetti, grafi ed abrasioni, difetti visibili nel giorno di acquisto. Unicamente i pattini a rotelle pulite ed asciutte possono essere presentate al reclamo, accompagnate dalla scheda di garanzia compilata o firmata dal venditore, o dallo scontrino di acquisto, nel caso contrario esiste la possibilità di rifiuto del reclamo. La garanzia per la merce venduta non esclude, non limita e non sospende i diritti dell'acquirente relativi alla non conformità della merce con il contratto.

ES Manual de usuario

¡Lea atentamente las siguientes instrucciones y guárdelas para su posterior consulta!
¡La falta de seguir las instrucciones puede disminuir la seguridad del uso del producto!

Construcción:

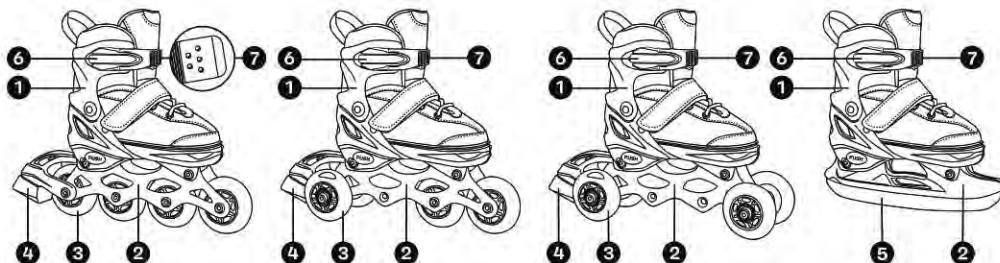

1. Bota del patín en línea 2. Patín 3. Ruedas 4. Freno 5. Patín 6. Bloqueo 7. Limitador

Destino

Antes de comprar, debe elegir el tipo apropiado en función de su peso corporal, habilidades de conducción y destino (ocio, competiciones). Los patines en línea, patines de ruedas y patines sobre hielo están diseñados para circular sobre superficies secas, lisas y duras, sin protuberancias ni agujeros afilados (como por ej. adoquines). Los patines en línea, patines de ruedas y patines sobre hielo no están diseñados para realizar trucos y maniobras avanzadas. No debes ni saltar en ellos ni subir las escaleras.

Información de diseño patines en línea, patines de ruedas y patines sobre hielo:

- No realice modificaciones algunas que puedan reducir la seguridad de uso.
- Los patines en línea, patines de ruedas y patines sobre hielo no incluyen dispositivo de impulso.
- Todos los tornillos deben estar bien apretados. También verifique la efectividad de los cierres autobloqueantes (deben reemplazarse cuando se desgasta el revestimiento de las tuercas u otros elementos de fijación).

Instrucciones de uso:

Nota: apriete todos los tornillos antes de cada uso del producto

- Está prohibido conducir en el tráfico por carretera. Respétense las normas de seguridad vial. Superficies recomendadas: planas, limpias, secas y lo más alejadas posible de otros usuarios de la carretera. No conduzca sobre agua, barro, arena y grava. Las superficies inadecuadas pueden dañar las partes de marcha del patín en línea y degradar la seguridad del usuario..
- Los patines en línea deben usarse con porte de casco y protectores para las muñecas, las rodilleras y las coderas. También se recomienda usar elementos reflectantes mientras practica skateboard.
- Para disfrutar del uso con seguridad del producto y tener un control total mientras conduce, familiarícese con las técnicas de frenado recomendadas:

Método básico: doble las rodillas, empuje la parte posterior del patín en línea o del patín de ruedas con el freno y mantenga tal postura hasta parar por completo.

Método de deslizamiento: en el deslizamiento (con este método, se debe tener extrema precaución, por razones de seguridad, no debe aplicarse este método en superficies resbaladizas): doble las rodillas, presione los patines en línea o los patines de ruedas contra el suelo con los pies, haga un giro firme del cuerpo para permanecer perpendicularmente al eje de marcha.

Método de parada en T (el llamado T-stop): coloque una pierna ligeramente hacia atrás para que las ruedas del patín en línea o del patín de ruedas o también del patín de hielo queden perpendiculares a la dirección de desplazamiento. Para detenerse por completo, aumente gradualmente la presión de su pie en el suelo. Hágalo en una sentadilla ligera la primera vez. Siga la pista de marcha tirando del patín en línea, patín de ruedas o patín sobre hielo más hacia la izquierda o hacia la derecha.

Método llamado en arado: para frenar de esta manera, doble ligeramente las piernas, sepárelas (no demasiado) y coloque las puntas de los patines sobre hielo ligeramente hacia adentro. Yendo así, dentro de un rato de tiempo quedará parado.

Instrucciones de ajuste de tamaño:



Uso del broche de seguridad:

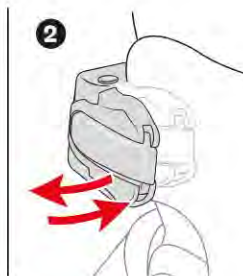
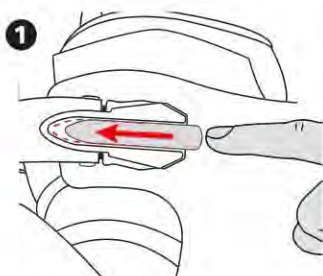

Instrucciones para reemplazar patines y ruedas:



NB: Todos los patines tienen fijaciones idénticas. Si los orificios no coinciden, verifique que el patín esté colocado correctamente:

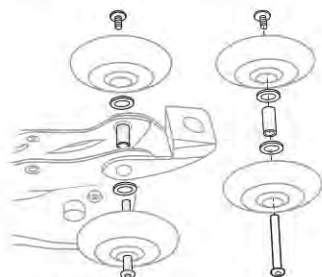
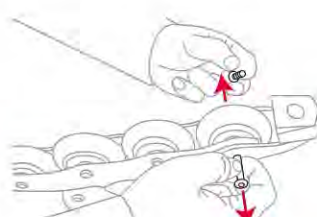
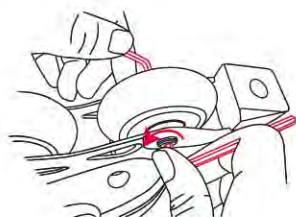

Normas de seguridad y técnica de circular en patines en línea, patines de ruedas y patines sobre hielo:

- A. Para marchar en patines en línea, patines sobre hielo o patines de ruedas, elija lugares que permitan mejorar sus habilidades, evite las aceras y las calles.
- B. Los niños deben patinar con patines en línea, patines de ruedas y patines sobre hielo bajo la supervisión permanente de adultos.
- C. Aprenda lo todo lentamente, especialmente nuevos trucos. Cuando pierda el equilibrio, no espere hasta caer, sino deténgase y comience de nuevo. Siempre trate de conducir a una velocidad tal que pueda frenar con seguridad.
- D. Al principio, practique conducir con un amigo o uno de los progenitores. La mayoría de los accidentes ocurren en el primer mes de aprendizaje de circular.
- E. Un deslizamiento tranquilo requiere pasos largos y concentración en una postura apropiada y estable: las piernas dobladas en las rodillas, el torso ligeramente inclinado hacia adelante. Esta postura le ayudará a equilibrarse. Para aumentar la velocidad, empuje el pie derecho e izquierdo alternativamente.
- F. Para girar o retroceder, necesita equilibrar su cuerpo de la manera correcta.

El mantenimiento regular y el reemplazo de piezas desgastadas o dañadas mejora la seguridad.

Antes de cada marcha, verifique el estado técnico de los patines en línea, patines de ruedas y patines sobre hielo, apriete las ruedas o el patín sobre hielo aflojados. Cada rueda lleva rodamientos.

Los rodamientos se clasifican según la escala ABEC cuyos valores son números del 1 al 9 {impares}.

La clasificación más alta según la escala ABEC corresponde a un mayor grado de precisión y asegura menor resistencia interna. Las ruedas, rodamientos y frenos son reemplazables, normalmente con piezas desgastadas.

Si alguna parte se encuentra dañada, reemplácela por una nueva. Los frenos, las ruedas y los rodamientos desgastados pueden ser reemplazados fácilmente después de aflojar los tornillos y tuercas de fijación. En caso de funcionamiento incorrecto de los rodamientos (agarrotamiento, crujidos), se debe lavar los rodamientos con queroseno, reengrasarlos o reemplazarlos por unos nuevos. El uso de los patines en línea con rodamientos defectuosos puede causar otros daños. Eliminar los bordes afilados causados por el uso.

Modelo:		Peso de usuario admisible:
Lunar	Unicorn	Talla XS, S, M: 20-60 kg - clase B (pie de menos de 260 mm)
Mermaid	Hollyhock	
Bunny	Cream	
Fantasy	Painter	
Rainbow	Blueberry	

¡Advertencia! El correr y saltar pueden ocasionar peligrosos.

El producto cumple con las normas EN 13843:2011 y EN 13899:2005.

Condiciones de reclamación

Solo los defectos ocultos debidos a la culpa del fabricante están sujetos a reclamación.

La reclamación no cubre el desgaste normal, por ejemplo, abrasión de la bota, de ruedas, frenos y rodamientos, golpes y abrasiones, defectos evidentes que se ven el día de la compra. Están sujetas a reclamación los patines en línea limpios y secos al presentar una tarjeta de garantía cumplimentada y firmada por la tienda o recibo de caja - de lo contrario es posible que se niegue la aceptación de la reclamación. La garantía del bien de consumo vendido no excluye, limita o suspende los derechos del comprador por falta de conformidad de la mercadería con el contrato.

NL Handleiding voor het gebruik

Lees de volgende handleiding zorgvuldig door en bewaar ze voor later gebruik!

Het niet naleven van de instructies kan de veiligheid van het gebruik van het product verminderen!

Constructie:

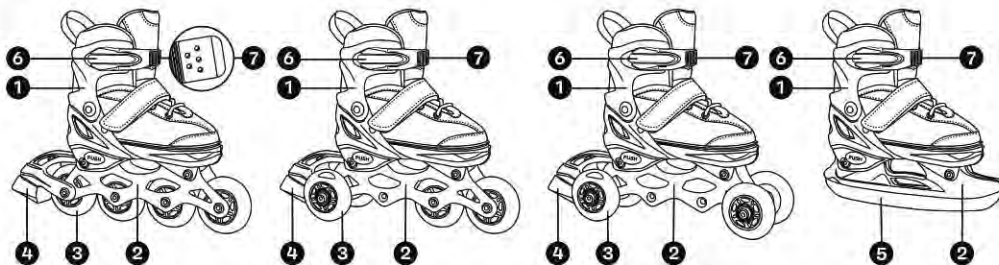

1. Skateschoen 2. Skid 3. Wielen 4. Rem 5. Skate 6. Slot 7. Stopper

Bestemming

Selecteer voordat u koopt het juiste type, afhankelijk van lichaamsgewicht, rijvaardigheid en doel (recreatief, competitief). Skeelers, rolschaatsen en schaatsen zijn ontworpen om op droge, gladde en harde oppervlakken te rijden, vrij van scherpe uitsteeksels en gaten (zoals straatstenen). Skeelers, rolschaatsen en schaatsen zijn niet ontworpen voor geavanceerde tricks. Je mag er niet in springen of trappen op rijden.

Informatie over de constructie van skeelers, rolschaatsen en schaatsen:

- Bring geen wijzigingen aan die de veiligheid van het gebruik kunnen verminderen
- Skeelers, rolschaatsen en schaatsen bevatten geen startinrichting.
- Alle bouten moeten goed zijn vastgedraaid. Controleer ook de effectiviteit van zelfborgende bevestigingsmiddelen (ze moeten worden vervangen wanneer de coating van moeren of andere bevestigingsmiddelen versleten is).

Gebruiksaanwijzing:

Opmerking: draai alle schroeven vast voor elk gebruik van het product

- Rijden in het verkeer is verboden. Voldoen aan de verkeersveiligheidsvoorschriften. Aanbevolen oppervlakken: vlak, schoon, droog en zo ver mogelijk uit de buurt van andere weggebruikers. Rijd niet op water, modder, zand of grind. Ontoereikende oppervlakken kunnen de lopende delen van de rollen beschadigen en de veiligheid van de gebruiker schaden.
- Inline skates moeten worden bereiden in een helm en in beschermers voor polsen, knieën en ellebogen. Het wordt ook aanbevolen om tijdens het rolen reflecterende elementen te gebruiken.
- Lees voor een veilig gebruik van uw product en volledige controle tijdens het rijden de aanbevolen remtechnieken:

Basismethode: buig je knieën, oefen druk uit op het achterste deel van skeeler of rolschaats met rem en houd deze positie vast totdat deze volledig tot stilstand komt.

Schuifmethode: om te glijden (wees bij deze methode vooral voorzichtig, om veiligheidsredenen mag het niet op gladde oppervlakken worden gebruikt): buig uw benen in de knieën, druk de skeelers of rolschaatsen met uw voeten op de grond, maak een scherpe draai van het lichaam zodat u loodrecht op de bewegingsas staat.

T-stop methode: plaats een been iets naar achteren zodat de wielen van de skeeler, rolschaats of schaats loodrecht op de rijrichting staan. Om volledig te stoppen, verhoogt u geleidelijk de druk van uw voet op de grond. Doe het de eerste keer in een lichte kraakpand. Stuur de baan door de skeeler, rolschaatsen of schaats meer naar links of rechts te trekken.

Ploegmethode: om op deze manier te remmen, buigt u uw benen lichtjes, spreidt u ze uit elkaar (niet te breed) en plaatst u de punten van de schaatsen iets naar binnen. Als we zo rijden, stoppen we na een tijdje alleen.

Maataanpassing instructie:



Gebruik van de veiligheidssluiting:

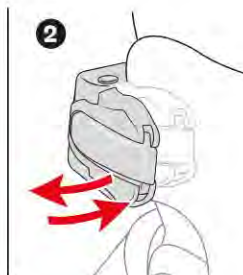
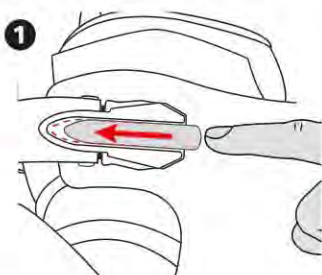

Instructies voor het vervangen van skids en wielen:

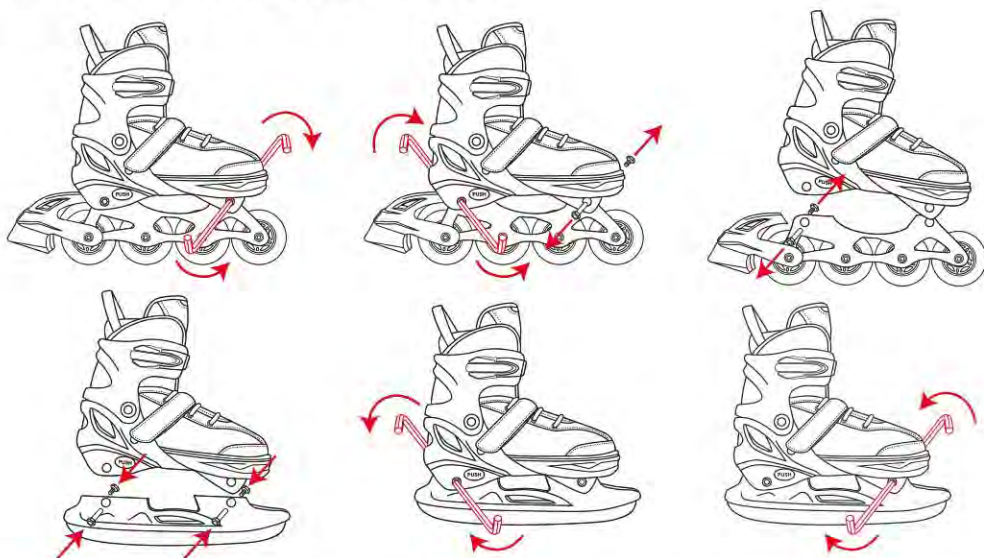

Let op! alle skids hebben identieke bevestigingen. Als de gaten niet overeenkomen, controleer dan of de skid correct is geplaatst.

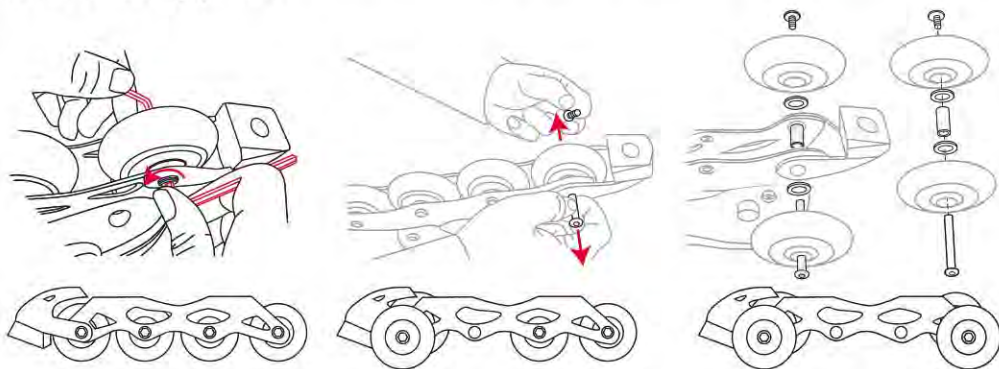

Veiligheidsvoorschriften en techniek voor het gebruik van skeelers, rolschaatsen en schaatsen:

- A. Om je vaardigheden tijdens rolschaatsen en schaatsen te verbeteren kies de juiste plaatsen, vermijd trottoirs en straten.
- B. Kinderen moeten rollen onder constant toezicht van volwassenen.
- C. Leer alles langzaam, vooral nieuwe tricks. Als je je evenwicht verliest, wacht dan niet tot je valt, maar stop en begin opnieuw. Probeer altijd met een snelheid te rijden waar u veilig kunt remmen.
- D. Oefen in het begin rolschaatsen met een vriend of ouder. De meeste ongevallen gebeuren in de eerste maand rolschaatsen.
- E. Een soepel glijden vereist lange stappen en concentratie op een geschikte, stabiele houding - benen gebogen op de knieën, romp licht naar voren gebuigd. Deze houding helpt je om je evenwicht te bewaren. Duw jezelf afwisselend met je rechter- en linkerbeen om de snelheid te verhogen.
- F. Om te draaien of om te draaien moet je je lichaam goed in balans houden.

Regelmatig onderhoud en vervanging van versleten of beschadigde onderdelen verbeteren de veiligheid.

Controleer voor het begin van elke rit de technische staat van skeelers, rolschaatsen of schaatsen draai eventuele speling op de wielen vast. In elk wiel zitten lagers. Ze zijn geïnclassificeerd op de ABEC-schaal, waarvan de waarden getallen zijn van 1 tot 9 (oneven). De hogere classificatie volgens de ABEC-schaal komt overeen met een hogere mate van precisie en zorgt voor minder weerstand binnenin. Wielen, lagers en remmen zijn vervangbaar en normal slijtgedelen. Als een onderdeel beschadigd is, moet het worden vervangen door een nieuw onderdeel. Versleten remmen, wielen, lagers kunnen eenvoudig worden vervangen door de bevestigingsbouten en moeren los te draaien. Als de lagers niet goed werken (vastlopen, slijpen), wast u de lagers in kerosine en smeert u ze of vervangt u ze door nieuwe. Het gebruik van skates met defecte lagers kan anderszins schade veroorzaken. Verwijder scherpe randen veroorzaakt door gebruik.

Model:		Toegestaan gebruikersgewicht:
Lunar	Unicorn	Maat XS, S, M: 20-60 kg - klasse B (voet kleiner dan 260 mm)
Mermaid	Hollyhock	
Bunny	Cream	
Fantasy	Painter	
Rainbow	Blueberry	

Waarschuwing! Rennen en springen zijn gevaarlijk.

Het product voldoet aan de EN 13843:2011-norm en EN 13899:2005.

Klachten voorwaarden

Alleen verborgen gebreken veroorzaakt door een fout van de fabrikant zijn onderhevig aan klachten. De klacht heeft geen betrekking op natuurlijke slijtage, bijvoorbeeld slijtage van de schoen, wielen, remmen en lagers, vulling en slijtage, duidelijke gebreken die zichtbaar zijn op de dag van aankoop. Klachten zijn onderhevig aan schade en droge schaatsen op vertoon van een door de winkel ingevulde ondertekende garantietafel of een ontvangstbewijs, anders kan de klacht worden afgewezen. De garantie voor de verkochte consumptiegoederen sluit de rechten van de koper niet uit, beperkt of schort deze niet op vanwege het niet naleven van goederen niet in overeenstemming met het contract.

Lined writing area consisting of multiple horizontal lines for notes.

Guarantee card
Karta gwarancyjna
Garantie karte
Záruční list
Záručný list

Garantijos kortelė
Carte de garantie
Certificato di garanzia
Tarjeta de garantía
Garantie kaart

Name / Nazwa modelu / Name und typ / Jméno modelu / Meno modela / Modelio vardas
Nom du modèle / Nome del modello / Nombre del modelo / Modelnaam

Date of purchase / Data zakupu / Erwerbsdatum / Datum nákupu / Dátum nákupu / Pirkimo data / Date d'achat / Data di acquisto / Fecha de compra / Aankoopdatum

Serial number / Numer serii / Seriennummer / Sériové číslo / Sériové číslo / Serijos numeris / Numéro de série / Numero di serie / Número de serie / Seriennummer

Stamp of the shop and the seller's signature / Pieczęć sklepu i podpis sprzedawcy / Stempel und unterschrift des hanlers / Razítko obchodu a podpis prodejce / Pečiatka predajne a podpis predávajúceho / Parduotuvės antspaudas ir pardavėjo parašas / Le cachet du magasin et la signature du vendeur / Il timbro del negozio e la firma del venditore / El sello de la tienda y la firma del vendedor / De stempel van de winkel en de handtekening van de verkoper

GUARANTEE PERIOD 12 MONTHS FROM THE DATE OF PURCHASE

OKRES GWARANCJI 12 MIESIĘCY OD DATY ZAKUPU

GARANTIEZEITRAUM 12 MONATE AB ERWERBSDATUM

ZÁRUČNÍ DOBA 12 MĚSÍCŮ OD DATA NÁKUPU

ZÁRUČNÁ DOBA 12 MESIACOV OD DÁTUMU NÁKUPU

GARANTINIS LAIKOTARPIS 12 MĖNESIŲ NUO PIRKIMO DATOS

PÉRIODE DE GARANTIE DE 12 MOIS À COMPTE DE LA DATE D'ACHAT

PERIODO DI GARANZIA DI 12 MESI DALLA DATA DI ACQUISTO

PERÍODO DE GARANTÍA DE 12 MESES A PARTIR DE LA FECHA DE COMPRA

GARANTIEPERIODE VAN 12 MAANDEN VANAF DE AANKOOPDATUM

Wyprodukowano w Chinach / Made in China / Hergestellt in China / Vyrobeno v Číně / Vyrobené v Číne
Pagaminta Kinijoje / Fabriqué en Chine / Prodotto in Cina / Fabricado en China / Geproduceerd in China

markARTUR

ul. Ządebie 44, 20-231 Lublin, Polska

e-mail: contact@meteorsport.com

METEOR

EN Made in China
PL Wyprodukowano w Chinach
DE Hergestellt in China

markARTUR

ul. Zadębie 44, 20-231 Lublin, Polska
contact@meteorsport.com
www.meteorsport.com